



ОБЩЕСТВО С ОГРАНИЧЕННОЙ
ОТВЕТСТВЕННОСТЬЮ
«ТЕХНОСКАНЕР»
(ООО «ТЕХНОСКАНЕР»)



ГОСТ ISO 9001-2011

ИНН 5504235120
Российская Федерация
644042, г. Омск, пр. К. Маркса, д. 41, офис 327
тел. (3812) 34-94-22
e-mail : tehnoskaner@bk.ru
www.tehnoskaner.ru
www.tehnoskaner.com
www.инженерные-проекты.рф

Р/счёт 40702810645000093689
Омское отделение №8634 ОАО «Сбербанк России»
БИК 045209673 Кор. счет 30101810900000000673
в ГРКЦ ГУ Банка России по Омской обл.
Свидетельство СРО «Энергоаудиторы Сибири» № 054-Э-050
Свидетельство СРО «Региональное Объединение
Проектировщиков» № 00872.02-2014-5504235120-П-178
Свидетельство СРО инженеров-изыскателей
«ГЕОБАЛТ» №0350-01/И-038

«УТВЕРЖДАЮ»

Директор
ООО «Техносканер»

_____ Заренков С. В.

« ____ » _____ 2014 г.

«СОГЛАСОВАНО»

Глава Администрации Мочищенского
сельсовета Новосибирского района
Новосибирской области

_____ Ковалев В. М.

« ____ » _____ 2014 г.

ТЕХНИЧЕСКИЙ ОТЧЕТ

№ ТО-217.СВ-109-14

по разработке схемы системы водоснабжения и водоотведения

Мочищенского сельсовета
Новосибирского района Новосибирской области

Омск 2014

Содержание

Введение	7
I. Схема водоснабжения сельского поселения	8
1. Техничко-экономическое состояние централизованных систем водоснабжения поселения	8
1.1. Описание системы и структуры водоснабжения поселения и деление территории поселения на эксплуатационные зоны	8
1.1.1. Описание системы водоснабжения	8
1.1.2. Структура системы водоснабжения	9
1.1.3. Деление территории поселения на эксплуатационные зоны.....	9
1.2. Описание территорий поселения не охваченных централизованными системами водоснабжения	9
1.3. Описание технологических зон водоснабжения, зон централизованного и нецентрализованного водоснабжения (территорий, на которых водоснабжение осуществляется с использованием централизованных и нецентрализованных систем горячего водоснабжения, систем холодного водоснабжения соответственно) и перечень централизованных систем водоснабжения	10
1.4. Описание результатов технического обследования централизованных систем водоснабжения	12
1.4.1. Описание состояния существующих источников водоснабжения и водозаборных сооружений.....	12
1.4.2. Описание существующих сооружений очистки и подготовки воды, включая оценку соответствия применяемой технологической схемы водоподготовки требованиям обеспечения нормативов качества воды	15
1.4.3. Описание состояния и функционирования существующих насосных централизованных станций, в том числе оценку энергоэффективности подачи воды, которая оценивается как соотношение удельного расхода электрической энергии, необходимой для подачи установленного объема воды, и установленного уровня напора (давления).....	15
1.4.4. Описание состояния и функционирования водопроводных сетей систем водоснабжения, включая оценку величины износа сетей и определение возможности обеспечения качества воды в процессе транспортировки по этим сетям.....	16
1.4.5. Описание существующих технических и технологических проблем, возникающих при водоснабжении поселений, анализ исполнения предписаний органов, осуществляющих государственный надзор, муниципальный контроль, об устранении нарушений, влияющих на качество и безопасность воды	17
1.4.6. Описание централизованной системы горячего водоснабжения с использованием закрытых систем горячего водоснабжения, отражающее технологические особенности указанной системы	17
1.5. Описание существующих технических и технологических решений по предотвращению замерзания воды применительно к территории распространения вечномёрзлых грунтов	17
1.6. Перечень лиц, владеющих на праве собственности или другом законном основании объектами централизованной системы водоснабжения, с указанием принадлежащих этим лицам таких объектов (границ зон, в которых расположены такие объекты)	17
2. Направления развития централизованных систем водоснабжения	19
2.1. Основные направления, принципы, задачи и целевые показатели развития централизованных систем водоснабжения.....	19
2.2. Различные сценарии развития централизованных систем водоснабжения в зависимости от различных сценариев развития поселений.....	22

3. Баланс водоснабжения и потребления горячей, питьевой, технической воды.....	22
3.1. Общий баланс подачи и реализации воды, включая анализ и оценку структурных составляющих потерь горячей, питьевой, технической воды при ее производстве и транспортировке.....	22
3.2. Территориальный баланс подачи горячей, питьевой, технической воды по технологическим зонам водоснабжения (годовой и в сутки максимального водопотребления).....	24
3.3. Структурный баланс реализации горячей, питьевой, технической воды по группам абонентов с разбивкой на хозяйственно-питьевые нужды населения, производственные нужды юридических лиц и другие нужды поселений (пожаротушение, полив и др.).....	25
3.4. Сведения о фактическом потреблении населением горячей, питьевой, технической воды исходя из статистических и расчетных данных и сведений о действующих нормативах потребления коммунальных услуг	27
3.5. Описание существующей системы коммерческого учета горячей, питьевой, технической воды и планов по установке приборов учета	28
3.6. Анализ резервов и дефицитов производственных мощностей системы водоснабжения поселения	29
3.7. Прогнозные балансы потребления горячей, питьевой, технической воды на срок не менее 10 лет с учетом различных сценариев развития поселений, рассчитанные на основании расхода горячей, питьевой, технической воды в соответствии со СНиП 2.04.02-84 и СНиП 2.04.01-85, а также исходя из текущего объема потребления воды населением и его динамики с учетом перспективы развития и изменения состава и структуры застройки	29
3.8. Описание централизованной системы горячего водоснабжения с использованием закрытых систем горячего водоснабжения, отражающее технологические особенности указанной системы	31
3.9. Сведения о фактическом и ожидаемом потреблении горячей, питьевой, технической воды (годовое, среднесуточное, максимальное суточное)	31
3.10. Прогноз распределения расходов воды на водоснабжение по типам абонентов, в том числе на водоснабжение жилых зданий, объектов общественно-делового назначения, промышленных объектов, исходя из фактических расходов горячей, питьевой, технической воды с учетом данных о перспективном потреблении горячей, питьевой, технической воды абонентами.....	33
3.11. Сведения о фактических и планируемых потерях горячей, питьевой, технической воды при ее транспортировке (годовые, среднесуточные значения).....	34
3.12. Перспективные балансы водоснабжения и водоотведения (общий - баланс подачи и реализации горячей, питьевой, технической воды, территориальный - баланс подачи горячей, питьевой, технической воды по технологическим зонам водоснабжения, структурный - баланс реализации горячей, питьевой, технической воды по группам абонентов).....	36
3.13. Расчет требуемой мощности водозаборных и очистных сооружений исходя из данных о перспективном потреблении горячей, питьевой, технической воды и величины потерь горячей, питьевой, технической воды при ее транспортировке с указанием требуемых объемов подачи и потребления горячей, питьевой, технической воды, дефицита (резерва) мощностей по технологическим зонам с разбивкой по годам.....	40
3.14. Наименование организации, которая наделена статусом гарантирующей организации	40
4. Предложения по строительству, реконструкции и модернизации объектов централизованных систем водоснабжения.....	41
4.1. Перечень основных мероприятий по реализации схем водоснабжения с разбивкой по годам .	41
4.2. Технические обоснования основных мероприятий по реализации схем водоснабжения, в том числе гидрогеологические характеристики потенциальных источников водоснабжения, санитарные характеристики источников водоснабжения, а также возможное изменение указанных	

характеристик в результате реализации мероприятий, предусмотренных схемами водоснабжения и водоотведения	41
4.3. Сведения о вновь строящихся, реконструируемых и предлагаемых к выводу из эксплуатации объектах системы водоснабжения.....	42
4.4. Сведения о развитии систем диспетчеризации, телемеханизации и систем управления режимами водоснабжения на объектах организаций, осуществляющих водоснабжение.....	43
4.5. Сведения об оснащенности зданий, строений, сооружений приборами учета воды и их применении при осуществлении расчетов за потребленную воду	43
4.6. Описание вариантов маршрутов прохождения трубопроводов (трасс) по территории поселения, городского округа и их обоснование.....	43
4.7. Рекомендации о месте размещения насосных станций, резервуаров, водонапорных башен ...	43
4.8. Границы планируемых зон размещения объектов централизованных систем горячего водоснабжения, холодного водоснабжения	44
4.9. Карты (схемы) существующего и планируемого размещения объектов централизованных систем горячего водоснабжения, холодного водоснабжения.....	44
5. Экологические аспекты мероприятий по строительству, реконструкции и модернизации объектов централизованных систем водоснабжения	44
5.1. Меры по предотвращению вредного воздействия на водный бассейн предлагаемых к строительству и реконструкции объектов централизованных систем водоснабжения при сбросе (утилизации) промывных вод	44
5.2. Меры по предотвращению вредного воздействия на окружающую среду при реализации мероприятий по снабжению и хранению химических реагентов, используемых в водоподготовке (хлор и др.).....	44
6. Оценка объемов капитальных вложений в строительство, реконструкцию и модернизацию объектов централизованных систем водоснабжения	45
7. Целевые показатели развития централизованных систем водоснабжения.....	57
7.1. Показатели качества соответственно горячей и питьевой воды	57
7.2. Показатели надежности и бесперебойности водоснабжения	58
7.3. Показатели качества обслуживания абонентов	59
7.4. Показатели эффективности использования ресурсов, в том числе сокращения потерь воды при транспортировке.....	60
7.5. Соотношение цены реализации мероприятий инвестиционной программы и их эффективности - улучшение качества воды	60
7.6. Иные показатели, установленные федеральным органом исполнительной власти, осуществляющим функции по выработке государственной политики и нормативно-правовому регулированию в сфере жилищно-коммунального хозяйства	61
8. Перечень выявленных бесхозных объектов централизованных систем водоснабжения (в случае их выявления) и перечень организаций, уполномоченных на их эксплуатацию.....	61
II. Схема водоотведения сельского поселения.....	62
1. Существующее положение в сфере водоотведения поселения.....	62
1.1. Описание структуры системы сбора, очистки и отведения сточных вод на территории поселения, городского округа и деление территории поселения, городского округа на эксплуатационные зоны	62
1.2. Описание результатов технического обследования централизованной системы водоотведения, включая описание существующих канализационных очистных сооружений, в том числе оценку соответствия применяемой технологической схемы очистки сточных вод требованиям обеспечения нормативов качества очистки сточных вод, определение существующего дефицита	

(резерва) мощностей сооружений и описание локальных очистных сооружений, создаваемых абонентами.....	62
1.3. Описание технологических зон водоотведения, зон централизованного и нецентрализованного водоотведения (территорий, на которых водоотведение осуществляется с использованием централизованных и нецентрализованных систем водоотведения) и перечень централизованных систем водоотведения.....	62
1.4. Описание технической возможности утилизации осадков сточных вод на очистных сооружениях существующей централизованной системы водоотведения	63
1.5. Описание состояния и функционирования канализационных коллекторов и сетей, сооружений на них, включая оценку их износа и определение возможности обеспечения отвода и очистки сточных вод на существующих объектах централизованной системы водоотведения.....	63
1.6. Оценка безопасности и надежности объектов централизованной системы водоотведения и их управляемости	63
1.7. Оценка воздействия сбросов сточных вод через централизованную систему водоотведения на окружающую среду.....	64
1.8. Описание территорий муниципального образования, не охваченных централизованной системой водоотведения	64
1.9. Описание существующих технических и технологических проблем системы водоотведения поселения, городского округа.....	65
2. Балансы сточных вод в системе водоотведения	65
2.1. Баланс поступления сточных вод в централизованную систему водоотведения и отведения стоков по технологическим зонам водоотведения	65
2.2. Оценку фактического притока неорганизованного стока (сточных вод, поступающих по поверхности рельефа местности) по технологическим зонам водоотведения	66
2.3. Сведения об оснащении зданий, строений, сооружений приборами учета принимаемых сточных вод и их применении при осуществлении коммерческих расчетов	66
2.4. Результаты ретроспективного анализа за последние 10 лет балансов поступления сточных вод в централизованную систему водоотведения по технологическим зонам водоотведения и по поселениям, городским округам с выделением зон дефицитов и резервов производственных мощностей	66
Данные для ретроспективного анализа балансов поступления сточных вод в централизованную систему водоотведения не представлены.	66
2.5. Прогнозные балансы поступления сточных вод в централизованную систему водоотведения и отведения стоков по технологическим зонам водоотведения на срок не менее 10 лет с учетом различных сценариев развития поселений, городских округов.....	66
3. Прогноз объема сточных вод.....	67
3.1. Сведения о фактическом и ожидаемом поступлении сточных вод в централизованную систему водоотведения	67
3.2. Описание структуры централизованной системы водоотведения (эксплуатационные и технологические зоны).....	68
3.3. Расчет требуемой мощности очистных сооружений исходя из данных о расчетном расходе сточных вод, дефицита (резерва) мощностей по технологическим зонам сооружений водоотведения с разбивкой по годам.....	68
3.4. Результаты анализа гидравлических режимов и режимов работы элементов централизованной системы водоотведения.....	69
3.5. Анализ резервов производственных мощностей очистных сооружений системы водоотведения и возможности расширения зоны их действия	70

4. Предложения по строительству, реконструкции и модернизации (техническому перевооружению) объектов централизованной системы водоотведения	70
4.1. Основные направления, принципы, задачи и целевые показатели развития централизованной системы водоотведения	70
4.2. Перечень основных мероприятий по реализации схем водоотведения с разбивкой по годам, включая технические обоснования этих мероприятий	71
4.3. Технические обоснования основных мероприятий по реализации схем водоотведения	72
4.4. Сведения о вновь строящихся, реконструируемых и предлагаемых к выводу из эксплуатации объектах централизованной системы водоотведения	72
4.5. Сведения о развитии систем диспетчеризации, телемеханизации и об автоматизированных системах управления режимами водоотведения на объектах организаций, осуществляющих водоотведение	72
4.6. Описание вариантов маршрутов прохождения трубопроводов (трасс) по территории поселения, городского округа, расположения намечаемых площадок под строительство сооружений водоотведения и их обоснование	72
4.7. Границы и характеристики охранных зон сетей и сооружений централизованной системы водоотведения	72
4.8. Границы планируемых зон размещения объектов централизованной системы водоотведения	73
5. Экологические аспекты мероприятий по строительству и реконструкции объектов централизованной системы водоотведения.....	73
5.1. Сведения о мероприятиях, содержащихся в планах по снижению сбросов загрязняющих веществ, иных веществ и микроорганизмов в поверхностные водные объекты, подземные водные объекты и на водозаборные площади	73
5.2. Сведения о применении методов, безопасных для окружающей среды, при утилизации осадков сточных вод	74
6. Оценка потребности в капитальных вложениях в строительство, реконструкцию и модернизацию объектов централизованной системы водоотведения	74
7. Целевые показатели развития централизованной системы водоотведения.....	76
7.1 Показатели надежности и бесперебойности водоотведения	76
7.2 Показатели качества обслуживания абонентов	77
7.3 Показатели качества очистки сточных вод	77
7.4 Показатели эффективности использования ресурсов при транспортировке сточных вод.....	78
7.5 Соотношение цены реализации мероприятий инвестиционной программы и их эффективности - улучшение качества очистки сточных вод.....	79
7.6 Иные показатели, установленные федеральным органом исполнительной власти, осуществляющим функции по выработке государственной политики и нормативно-правовому регулированию в сфере жилищно-коммунального хозяйства	79
8. Перечень выявленных бесхозных объектов централизованной системы водоотведения (в случае их выявления) и перечень организаций, уполномоченных на их эксплуатацию	80
Приложение 1. Схема водоснабжения и водоотведения.....	81

Введение

Пояснительная записка составлена в соответствии с Постановлением Правительства Российской Федерации от 5 сентября 2013 г. N 782 г. Москва «О схемах водоснабжения и водоотведения», федеральным законом Российской Федерации от 7 декабря 2011 г. N 416-ФЗ «О водоснабжении и водоотведении».

Целью разработки схем водоснабжения и водоотведения является обеспечение для абонентов доступности горячего водоснабжения, холодного водоснабжения и водоотведения с использованием централизованных систем горячего водоснабжения, холодного водоснабжения и (или) водоотведения, обеспечение горячего водоснабжения, холодного водоснабжения и водоотведения в соответствии с требованиями законодательства Российской Федерации, рационального водопользования, а также развитие централизованных систем водоснабжения и (или) водоотведения на основе наилучших доступных технологий и внедрения энергосберегающих технологий.

Основой для разработки Схем водоснабжения и водоотведения сельского поселения Мочищенский сельсовет до 2024 года являются:

- Генеральный план сельского поселения, в том числе «Том 2. Материалы по обоснованию»;

- Комплексная программа развития системы коммунальной инфраструктуры Мочищенского сельсовета Новосибирского района Новосибирской области на 2013 - 2020 гг.;

- Долгосрочная целевая программа «Чистая вода» в Новосибирской области на 2012 - 2017 годы»;

- Инвестиционная программа комплексного развития системы коммунальной инфраструктуры Мочищенского сельсовета Новосибирского района Новосибирской области на 2013-2020 гг.;

- Комплексная программа «Социально-экономическое развитие Новосибирского района на период 2011 - 2025 годы»;

- Ведомственная целевая программа «Содействие муниципальным образованиям Новосибирской области в реализации программ комплексного развития жилищно-коммунального хозяйства муниципальных образований Новосибирской области на 2014-2016 годы»

- Федеральная целевая программа «Развитие мелиорации земель сельскохозяйственного назначения России на 2014 - 2020 годы»;

При разработке Схем водоснабжения и водоотведения использовались:

- документы территориального планирования, карты градостроительного зонирования, материалы инженерно-геологических изысканий, публичные кадастровые карты и др.;

- сведения о техническом состоянии объектов централизованных систем водоснабжения по данным технических паспортов;

- данные о соответствии качества питьевой воды требованиям законодательства Российской Федерации о санитарно-эпидемиологическом благополучии человека;

- паспорта скважин и лицензии на пользование недрами;

- сведения о режимах потребления и уровне потерь воды, предоставленных МУП ДЕЗ ЖКХ «Летный».

I. Схема водоснабжения сельского поселения

1. Техничко-экономическое состояние централизованных систем водоснабжения поселения

1.1. Описание системы и структуры водоснабжения поселения и деление территории поселения на эксплуатационные зоны

1.1.1. Описание системы водоснабжения

Сельское поселение Мочищенский сельсовет включает в себя населённые пункты: д.п. Мочище (3449 чел.), пос. Озерный (565 чел.). Всего населения – 4014 чел.

Поселение имеет централизованную систему водоснабжения 3 категории согласно СНиП 2.04.02-84, оснащенную объединенными хозяйственно-питьевыми и производственными водопроводами при численности жителей в них менее 5 тыс. чел. Характеристика системы холодного водоснабжения приведены в [таблице 1](#).

Централизованная система горячего водоснабжения (ГВС) присутствует в пос. Озерный.

Система горячего водоснабжения – централизованная, циркуляционная.

Таблица 1 – Характеристики системы холодного водоснабжения

Система водоснабжения / Населенный пункт	Конструкция	Степень развитости	Тип	Обеспечиваемые функции	Назначение
д.п. Мочище	кольцевая	развитая	централизованная объединенная	питьевые, хозяйственные, производственные, тушение пожаров, полив приусадебных участков	хозяйственно-питьевая, противопожарная
пос. Озерный	тупиковая	слаборазвитая			

Централизованное водоснабжение населения д.п. Мочище осуществляется от девяти скважин, подающих воду в поселковые сети через две водонапорные башни.

Качество воды из скважин контролируется в достаточной мере, регулярно проверяется службой Роспотребнадзора. Качество воды существующих источников водоснабжения соответствует СанПиН 2.1.4.1074-01.

По данным протоколов лабораторных исследований аккредитованного испытательного лабораторного центра ФБУЗ «Центр гигиены и эпидемиологии в Новосибирской области» вода из централизованных скважин д.п. Мочище соответствует требованиям СанПиН 2.1.4.1074.

Централизованное водоснабжение населения пос. Озерный осуществляется от восьми скважин, подающих воду в поселковую сеть посредством двух насосных станций и двух водонапорных башен.

По данным протоколов лабораторных исследований аккредитованного испытательного лабораторного центра ФБУЗ «Центр гигиены и эпидемиологии в Новосибирской области» вода из централизованных скважин пос. Озерный соответствует требованиям СанПиН 2.1.4.1074-01.

1.1.2. Структура системы водоснабжения

Централизованная система водоснабжения д.п. Мочище обеспечивает хозяйственно-питьевое водопотребление:

- населения 3449 чел. в жилых домах;

- в общественных зданиях – ГБУЗ НСО Государственная областная Новосибирская клиническая туберкулезная больница, Мочищенская СОШ № 45, ГБУ НСО Новосибирский областной центр ветеринарно-санитарного обеспечения, станционная врачебная амбулатория, администрация Мочищенского сельсовета, почтовое отделение;

- производственные нужды предприятий – ООО "Сибкомплект", ООО "Рус-Альянс", ЗАО "Савор";

- тушение пожаров.

Централизованная система водоснабжения пос. Озерный обеспечивает хозяйственно-питьевое водопотребление:

- населения 465 чел. в жилых домах;

- в общественных зданиях – МКДОУ Детский сад 46 «Зоренька», почтовое отделение № 40;

- производственные нужды предприятий – ООО "Риолис", ООО "Эталон Н";

- тушение пожаров.

1.1.3. Деление территории поселения на эксплуатационные зоны

Централизованные системы холодного водоснабжения находится в единой зоне эксплуатационной ответственности (таблица 2). Водоснабжение и обслуживание систем водоснабжения д.п. Мочище, пос. Озерный осуществляет предприятие МУП ДЕЗ ЖКХ «Летный».

Таблица 2 – Площади эксплуатационных зон ответственности компаний по территориям населенных пунктов

№ пп	Гарантирующий поставщик	Зоны эксплуатационной ответственности	Площадь, Га	Площадь, Га	(% от общ.)
1.	МУП ДЕЗ ЖКХ «Летный»	д.п. Мочище	156,2	191,0	100
2.		пос. Озерный	34,8		
		Всего	191,0	191,0	100

Централизованное горячее водоснабжение находится в единой зоне эксплуатационной ответственности. Водоснабжение и обслуживание систем горячего водоснабжения в пос. Озерный обеспечивается теплогенерирующей и теплоснабжающей компанией МУП ДЕЗ ЖКХ «Летный».

1.2. Описание территорий поселения не охваченных централизованными системами водоснабжения

На данный момент в сельском поселении Мочищенский сельсовет территория, не охваченная централизованной системой водоснабжения, отсутствует.

Общая площадь территории, неохваченной централизованной системой горячего водоснабжения, составляет 156,2 Га – 81,78 % общей территории сельского поселения (таблица 3) без учета земель сельскохозяйственного назначения.

Таблица 3 – Площади территории, неохваченной централизованной системой горячего водоснабжения*

№ пп	Населенный пункт	Площадь общая, Га	без централизованной системы ГВС	
			Га	%
1.	д.п. Мочище	156,2	156,2	100
2.	пос. Озерный	34,8	0	0
	Всего	191,0	156,2	100

* – по данным космо- и аэрофотосъемочных материалов

Соотношение территорий сельского поселения, охваченных и неохваченных централизованной системой горячего водоснабжения приведены на рисунке 1.



Рисунок 1 – Соотношение территорий Мочищенского сельского поселения, охваченных и не охваченных централизованной системой горячего водоснабжения

1.3. Описание технологических зон водоснабжения, зон централизованного и нецентрализованного водоснабжения (территорий, на которых водоснабжение осуществляется с использованием централизованных и нецентрализованных систем горячего водоснабжения, систем холодного водоснабжения соответственно) и перечень централизованных систем водоснабжения

Территория, охваченная системой централизованного холодного водоснабжения разделена на две технологические зоны: ст. Мочище и пос. Озерный в пределах которых водопроводная сеть обеспечивает нормативные значения напора воды при подаче ее потребителям в соответствии с расчетным расходом воды. Каждая сеть имеет собственные скважины, системы технологически между собой не связаны. Результаты обследования площади поселения приведены в таблице 4.

Таблица 4 – Площади территории, охваченные технологическими зонами с централизованной системой водоснабжения*

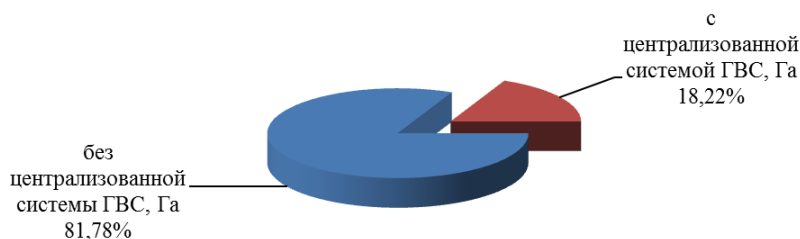
№ пп	Технологическая зона	Площадь общая, Га	с централизованной системой водоснабжения	
			Га	(% от общ.)
1.	д.п. Мочище	156,2	156,2	81,78
2.	пос. Озерный	34,8	34,8	18,22
	Всего	191,0	191,0	100

* – по данным космо- и аэрофотосъемочных материалов

Соотношение территорий Мочищенского сельсовета, охваченных централизованной системой водоснабжения по технологическим зонам приведено на [рисунке 2](#).



Рисунок 2 – Соотношение территорий Мочищенского сельсовета, охваченных централизованной системой водоснабжения по технологическим зонам

В перечень централизованных систем водоснабжения входят две несвязанные между собой системы холодного водоснабжения: д.п. Мочище и пос. Озерный.

В перечень централизованных систем горячего водоснабжения входит одна система пос. Озерный (таблица 5). Система горячего водоснабжения – централизованная, циркуляционная.

Таблица 5 – Площади территории, охваченные технологическими зонами с централизованной системой горячего водоснабжения

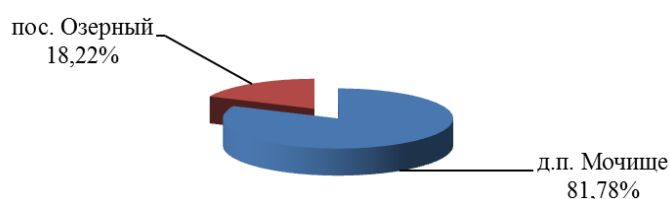
№ пп	Технологическая зона	Площадь общая, Га	с централизованной системой ГВС	
			Га	(% от общ.)
1.	д.п. Мочище	156,2	0	0
2.	пос. Озерный	34,8	34,8	100
	Всего	191,0	34,8	100



Рисунок 3 – Соотношение территорий Мочищенского сельсовета, охваченных централизованной системой горячего водоснабжения по технологическим зонам

1.4. Описание результатов технического обследования централизованных систем водоснабжения

1.4.1. Описание состояния существующих источников водоснабжения и водозаборных сооружений

Источником централизованного водоснабжения сельского поселения Мочищенский сельсовет являются подземные воды, обеспечение населения которыми осуществляется скважинным водозабором. Подземные воды - по гидрогеологическим условиям поселение относится к относительно обеспеченным. Поверхностные воды представлены р. Обь, многочисленными ручьями, мелкими реками и бессточными озёрами.

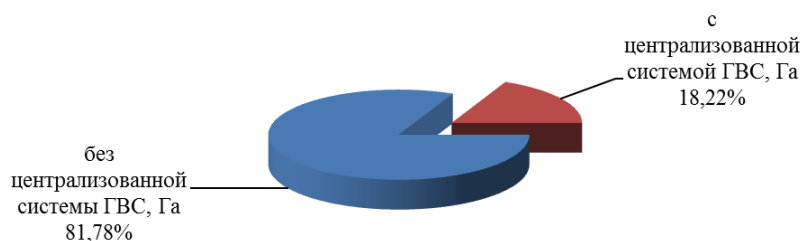
Согласно генеральному плану территория сельсовета в геоморфологическом отношении расположена на правобережной надпойменной террасе р. Оби в пределах Западно-Сибирской платформы. В вертикальном разрезе, исходя из общепринятой схемы гидрогеологического районирования территории Западной Сибири, выделяется несколько характерных в гидрогеологическом отношении комплексов.

Основным коллектором подземных вод, имеющего прикладную значимость для решения задач хозяйственно-питьевого водоснабжения населения и сельскохозяйственных объектов в д.п. Мочище и пос. Озерный является водоносный горизонт аллювиальных отложений. Он характеризуется приемлемой водообильностью, хорошей защищённостью от поверхностного загрязнения и относительно удовлетворительным потребительским качеством подземных вод.

Питание водоносного слоя происходит в основном за счет средств инфильтрации атмосферных осадков, а также за счет перетока из вышележащих (гипсометрические) и нижележащих водоносных горизонтов. Годовая сумма осадков составляет 395 мм/год, 72% осадков выпадает в теплый период и 28% в холодный период года. Наименьшая глубина промерзания почвы на зиму - 180 см, наибольшая - 286 см.

Ниже приводится характеристика водоносных горизонтов, имеющих прикладную значимость в рамках решения задач хозяйственно-питьевого водоснабжения населения Станционного сельсовета:

- водоносный горизонт глинистых образований мелко палеогеновой коры выветривания (К-Р), залегающими на породах палеозойского фундамента (нерасчлененные верхнедевонские нижнекаменноугольные отложения D₃-C₁).

В геологическом строении рассматриваемой территории принимают участие палеозойские осадочные образования и средне-верхнечетвертичные аллювиальные отложения второй надпой-

менной террасы р. Оби. Подземные воды в пределах данного участка приурочены к трещиноватым породам палеозойского фундамента, к песчано-гравийно-галечниковым отложениям пойменной, первой, второй и третьей надпойменных террас р. Иня. На территории участка водоносный горизонт верхней трещиноватой зоны нерасчлененных отложений верхнего девона - нижнего карбона (D₃-C₁) распространен повсеместно, глубина кровли колеблется без особенных закономерностей, за исключением увеличения от долин рек к водоразделам (от 8 до 49 м), средняя мощность – 47м. Водовмещающими породами являются песчаники, глинистые сланцы. Породы палеозойского фундамента местами перекрыты корой выветривания глинистых сланцев и песчаников, залегающей на глубине 12,4-17 м. мощностью 2,6-9 м, которая представлена структурным элювием и является местным водоупорным слоем между основным водоносным горизонтом и горизонтом аллювиальных отложений надпойменных террас и поймы р. Иня. В местах отсутствия коры выветривания между аллювиальными отложениями долины р. Иня и трещиноватыми породами палеозоя возникает тесная гидравлическая связь. Вскрытая мощность водоносного горизонта палеозойских отложений 32-73 м. Трещиноватость пород существенно уменьшается с глубиной, на глубине 60-70 м затухает. В плане водоносный горизонт характеризуется неравномерной водообильностью. Дебит скважин составляет 0,6-5,5 л/сек при понижении уровня воды на 12-58 м, удельный дебит 0,06-0,20 л/сек. Уровень подземных вод устанавливается на глубинах 8-27 м. Воды преимущественно напорные. По химическому составу воды пресные, с сухим остатком 232-611 мг/л, гидрокарбонатные кальциево-магниевые, магниевые-кальциевые, натриево-магниевые, натриево-калиевые, содержания железа в некоторых скважинах от 0,15 до 0,48 мг/л. Усреднённая формула химического состава подземных вод представлена в следующем виде:

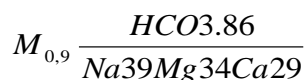

По материалам многолетних мониторинговых наблюдений отмечается стабильность химического состава подземных вод во времени, что свидетельствует о хорошей защищённости подземных вод от поверхностного загрязнения.

Таблица 6 – Гидрогеологическая характеристика эксплуатационных скважин

№№ п/п	№ скв. Год бурения	Глубина, м Абс. отм. устья, м	Местоположение	Интервал залегания вод. гор-та	Литологический состав водо- носного горизонта	Геологич. индекс вод. гор-та	Гидрогеологические данные				Формула химического состава (Жёсткость-град. Ж)
							Дебит, (м ³ /ч)	Понижение (м)	Динамич. уровень (м)	Статич. уровень (м)	
<i>д.п. Мочище</i>											
1.											
<i>Средние значения</i>											
<i>пос. Озерный</i>											
2.											
<i>Средние значения</i>											

Примечание:

1. Характеристики представлены по данным учетных карточек бурения разведочно-эксплуатационных скважин ФБУ «Территориальный фонд геологической информации по СФО».
2. Сведения о гидрогеологических характеристиках эксплуатационных скважин д.п. Мочище и пос. Озерный предоставлены не были.

Таблица 7 – Характеристики скважин подземных источников воды Мочищенского сельского поселения

№ пп	№ скважины	Кадастровый номер скважины	Глубина скважины, м	Водоносный горизонт	Глубина залегания водоносного горизонта	Зоны санитарной охраны скважин	
						Площадь первого пояса, м ²	Второй пояс, радиус, м
1.	–	–	–	–	–	–	–

* – сведения о характеристиках эксплуатационных скважин д.п. Мочище и пос. Озерный предоставлены не были.

Местоположение и географические координаты скважин приведены в [таблице 8](#).

Таблица 8 – Географическое расположение скважин Мочищенского сельского поселения

№ пп	Местоположение скважины	№ скважины	Географические координаты			
			Северная широта		Восточная долгота	
			Градусы	Минуты	Градусы	Минуты
1.	д.п. Мочище	–	–	–	–	–
2.	пос. Озерный	–	–	–	–	–

* – сведения о географическом расположении эксплуатационных скважин д.п. Мочище и пос. Озерный предоставлены не были.

1.4.2. Описание существующих сооружений очистки и подготовки воды, включая оценку соответствия применяемой технологической схемы водоподготовки требованиям обеспечения нормативов качества воды

Данные для описания существующих сооружений очистки и подготовки воды, включая оценку соответствия применяемой технологической схемы водоподготовки требованиям обеспечения нормативов качества воды предоставлены не были.

По данным протоколов лабораторных исследований ФБУЗ «Центр гигиены и эпидемиологии в Новосибирской области» вода из централизованных скважин Мочищенского сельсовета соответствует требованиям СанПиН 2.1.4.1074-01.

1.4.3. Описание состояния и функционирования существующих насосных централизованных станций, в том числе оценку энергоэффективности подачи воды, которая оценивается как отношение удельного расхода электрической энергии, необходимой для подачи установленного объема воды, и установленного уровня напора (давления)

Данные для описания состояния и функционирования существующих насосных централизованных станций предоставлены не были.

Таблица 9 – Устройства водозабора из подземных источников Мочищенского сельсовета*

№ пп.	Расположение скважины	Год постройки	Тип насоса	Мощность насоса, кВт	Производительность, куб.м/ч.	Объем резервуара, куб.м	Фактический % износа	Оценка энергоэффективности подачи воды, кВт·ч/ куб.м
1.	д.п. Мочище	–	–	–	–	–	–	–
2.	пос. Озерный	–	–	–	–	–	–	–

* – сведения о устройствах водозабора из эксплуатационных скважин д.п. Мочище и пос. Озерный предоставлены не были.

1.4.4. Описание состояния и функционирования водопроводных сетей систем водоснабжения, включая оценку величины износа сетей и определение возможности обеспечения качества воды в процессе транспортировки по этим сетям

Характеристики водопроводных сетей сельского поселения **Мочищенский** сельсовет приведены в [таблицах 10-11](#).

Водопроводная сеть, общей протяженностью 6000 п. м, состоящая из стальных труб, без инвентарного номера, расположенная по адресу: Новосибирская область, Новосибирский р-н, Мочищенский сельсовет, д.п. Мочище, ул. Шоссейная, ул. пер. Санаторный, ул. Санаторная, ул. Лесная, ул. Нагорная, ул. пер. Первомайский.

Таблица 10 – Водопровод д.п. Мочище

№ п/п	Наименование объекта	Год	Протяженность, п.м	Ду, мм	Материал	Глубина заложения, м	Фактический % износа
1.	Водопровод	н.с.	6000	63	сталь	2,8	70

Водопроводная сеть, общей протяженностью 800 п. м, состоящая из стальных труб, без инвентарного номера, расположенная по адресу: Новосибирская область, Новосибирский р-н, Новосибирский р-н, Мочищенский сельсовет, пос. Озерный, ул. Кубовая, ул. Чусовская, ул. Белорусская, ул. Балхашская, ул. Спортивная, ул. Звонкая, ул. Строителей, ул. Лесная, ул. Светлая, ул. Тихая Гавань.

Таблица 11 – Водопровод пос. Озерный

№ п/п	Наименование объекта	Год	Протяженность, п.м	Ду, мм	Материал	Глубина заложения, м	Фактический % износа
1.	Водопровод	н.с.	800	63	сталь	2,8	60

Водопроводные сети, выполненные из полиэтилена, имеют не высокий процент износа, аварийность крайне малая, в связи с чем достигается обеспечение качества воды в процессе транспортировки по этим сетям.

Стальные водопроводы необходимо заменить на трубы из полиэтилена, для обеспечения качества воды в процессе транспортировки по этим сетям.

1.4.5. Описание существующих технических и технологических проблем, возникающих при водоснабжении поселений, анализ исполнения предписаний органов, осуществляющих государственный надзор, муниципальный контроль, об устранении нарушений, влияющих на качество и безопасность воды

Основные проблемы функционирования системы водоснабжения:

- высокая степень износа водонапорных башен;
- недостаточная степень техногенной надежности;
- отсутствие биологической и химической водоочистки;
- отсутствие оборудования водозаборных сооружений приборами учета воды.

Согласно генеральному плану поселения общее состояние имеющихся скважинных систем водоснабжения Мочищенского сельсовета оценивается как удовлетворительное. Водопроводные сооружения (скважины, водонапорные башни) и сети водопровода изношены и находятся в критическом состоянии, отсутствуют сооружения водоподготовки и обеззараживания сельских водопроводов. В связи с длительным сроком эксплуатации водозаборных скважин, сетчатые фильтры последних подвержены кольматации железистыми соединениями. Старение скважин отражается на росте гидравлических сопротивлений и увеличении понижений динамического уровня воды. Часть скважин требуют замены, так как отработали свой нормативный ресурс, или находятся в санитарно-защитной зоне производственных объектов. Общая протяженность водопроводных сетей в населенных пунктах составляет 6,8 км, из них более 40% общей длины подлежат замене, т.к. находятся в неудовлетворительном состоянии. Анализ существующих систем водоснабжения и водоотведения показал необходимость:

- замены труб водоснабжения, имеющих сильный износ и диаметры несоответствующие требуемой пропускной способности;
- устройства станции очистки питьевой воды.

Исполнения предписаний органов, осуществляющих государственный надзор, муниципальный контроль, об устранении нарушений, влияющих на качество и безопасность воды, выполняется своевременно.

1.4.6. Описание централизованной системы горячего водоснабжения с использованием закрытых систем горячего водоснабжения, отражающее технологические особенности указанной системы

Система горячего водоснабжения – централизованная, циркуляционная.

1.5. Описание существующих технических и технологических решений по предотвращению замерзания воды применительно к территории распространения вечномерзлых грунтов

В сельском поселении Мочищенский сельсовет Новосибирского района территории распространения вечномерзлых грунтов отсутствуют.

1.6. Перечень лиц, владеющих на праве собственности или другом законном основании объектами централизованной системы водоснабжения, с указанием принадлежащих этим лицам таких объектов (границ зон, в которых расположены такие объекты)

Объекты централизованной системы водоснабжения на территории Мочищенского сельсовета являются собственностью сельского поселения. Гарантирующими организациями централизованного водоснабжения в границах сельского поселения Мочищенский сельсовет является МУП ДЕЗ ЖКХ «Летный», с которым заключило долгосрочный договор аренды сельское поселение Мочищенский сельсовет Новосибирского района Новосибирской области. Водоснабжение и обслуживание систем водоснабжения д.п. Мочище и пос. Озерный осуществляет предприятие МУП ДЕЗ ЖКХ «Летный».

2. Направления развития централизованных систем водоснабжения

2.1. Основные направления, принципы, задачи и целевые показатели развития централизованных систем водоснабжения

Развитие централизованных систем водоснабжения в сельском поселении Мочищенский сельсовет обеспечивается путем реализации инвестиционных программ. Основным преимуществом использования программно-целевого метода финансирования мероприятий заключаются в комплексном подходе к решению проблем и эффективном планировании и мониторинге результатов реализации программы.

В соответствии с постановлением Правительства РФ от 05.09.2013 №782 «О схемах водоснабжения и водоотведения» (вместе с «Правилами разработки и утверждения схем водоснабжения и водоотведения», «Требованиями к содержанию схем водоснабжения и водоотведения») к целевым показателям развития централизованных систем водоснабжения относятся:

- показатели качества питьевой воды;
- показатели надежности и бесперебойности водоснабжения;
- показатели качества обслуживания абонентов;
- показатели эффективности использования ресурсов, в том числе сокращения потерь воды при транспортировке;
- соотношение цены реализации мероприятий инвестиционной программы и их эффективности - улучшение качества воды;
- иные показатели, установленные федеральным органом исполнительной власти, осуществляющим функции по выработке государственной политики и нормативно-правовому регулированию в сфере жилищно-коммунального хозяйства.

Наименование целевых программ, подпрограмм, задачи и целевые показатели в части развития централизованных систем водоснабжения приведены в [таблице 12](#).

Таблица 12 – Целевые программы и показатели

Долгосрочная целевая программа "Чистая вода" в Новосибирской области на 2012 - 2017 годы"	
Цели и задачи программы	Цель: обеспечение населения Новосибирской области качественной питьевой водой, отвечающей требованиям безопасности и безвредности, в необходимом и достаточном количестве. Задачи: 1. Развитие и реконструкция систем водоснабжения в муниципальных образованиях Новосибирской области. 2. Развитие и реконструкция систем водоотведения в муниципальных образованиях Новосибирской области. 3. Устранение дефицита водоснабжения в муниципальных образованиях Новосибирской области. 4. Совершенствование системы управления сектором водоснабжения и водоотведения в муниципальных образованиях Новосибирской области
Важнейшие целевые индикаторы.	В частности: доля населения, обеспеченного питьевой водой нормативного каче-

<p>Ожидаемые конечные результаты реализации Программы, выраженные в количественно измеримых показателях</p>	<p>ства; удельный вес проб воды, которые не отвечают гигиеническим нормативам, в том числе: по санитарно-химическим показателям, по микробиологическим показателям; число аварий в системах водоснабжения; доля уличной водопроводной сети, нуждающейся в замене; доля населения Новосибирской области, не обеспеченного услугами централизованного водоснабжения; уровень обеспеченности системами резервных водозаборов в муниципальных образованиях Новосибирской области; доля муниципальных образований Новосибирской области, переведенных на долгосрочные тарифы в сфере оказания услуг по водоснабжению.</p> <p>Реализация Программы позволит к 2017 году увеличить долю населения, употребляющего питьевую воду нормативного качества, соответствующую гигиеническим нормативам по органолептическим, химическим и микробиологическим показателям, до 81% (что на 4,8 процентного пункта выше аналогичного показателя 2011 года). Обеспечение населения Новосибирской области питьевой водой, отвечающей требованиям безопасности. К 2017 году снизится доля проб воды, не отвечающих гигиеническим нормативам, в том числе по: санитарно-химическим показателям, до 16,0 % (что на 7,8 процентного пункта ниже уровня 2011 года); по микробиологическим показателям, до 1,8 % (аналогичный показатель на начало реализации Программы - 2,8 %).</p> <p>Снижение потерь на водопроводных сетях, сокращение аварийности систем водопроводного комплекса, что характеризуют следующие показатели: число аварий в системах водоснабжения сократится до 75 на 1000 км в год (что на 66 аварий меньше к уровню 2011 года); доля уличных водопроводных сетей, нуждающихся в замене, сократится к концу реализации Программы до 31,5% (что на 7,9 процентного пункта ниже уровня 2011 года).</p> <p>Достижение указанных значений целевых индикаторов позволит снизить потери на водопроводных сетях на 5%, а также сократить дефицит мощностей сооружений по водоподготовке на 35%.</p> <p>Снижение дефицита водопотребления, обеспечение резервирования воды для питьевых и хозяйственно-бытовых нужд выражается: в увеличении доли населения Новосибирской области, обеспеченного централизованными системами водоснабжения, до 87% (что на 9,5 процентного пункта выше аналогичного показателя 2011 года); в обеспечении муниципальных образований Новосибирской области системами резервных водозаборов для 100% обеспечения населения водой (питьевой водой и водой, предназначенной для хозяйственно-бытовых нужд) в случае возникновения чрезвычайных ситуаций.</p> <p>Реализация комплекса организационных мероприятий Программы, направленных на повышение инвестиционной привлекательности организаций коммунального комплекса, осуществляющих водоснабжение путем совершенствования системы управления сектором водо-</p>
---	---

	<p>снабжения в муниципальных образованиях Новосибирской области, характеризуется долей муниципальных образований, в которых установлены тарифы на долгосрочный период регулирования. Данный показатель к 2017 году составит 60%. Кроме того, к 2017 году планируется увеличить долю капитальных вложений в системы водоснабжения в общем объеме выручки организаций сектора водоснабжения до 29% (что на 24 процентных пункта выше уровня 2011 года), а также увеличить долю заемных средств в общем объеме капитальных вложений в системы водоснабжения до 26% (что на 26 процентных пунктов выше уровня 2011 года).</p>
<p>Комплексная программа социально-экономического развития Новосибирского района Новосибирской области на 2011-2022 годы</p>	
Цели Программы	<p>В частности: повышение надежности работы систем водоснабжения, улучшение качества предоставляемых услуг потребителям по водоснабжению, энергосбережение, повышение качества условий проживания и коммунального обслуживания (в части водоснабжения) населения на территории Мочищенского сельсовета Новосибирского района Новосибирской области, обеспечение устойчивого развития жилищно-коммунального хозяйства района на основе его последовательного реформирования.</p>
<p>Инвестиционная программа комплексного развития системы коммунальной инфраструктуры Мочищенского сельсовета Новосибирского района Новосибирской области на 2013-2020 года</p>	
Плановые мероприятия по ремонту объектов централизованных систем водоснабжения, мероприятия, направленные на улучшение качества питьевой воды, мероприятия по энергосбережению и повышению энергетической эффективности	<p>В частности: строительство соединительного водопровода сетей водоснабжения микрорайона «Летный» со станцией перекачки д.п. Мочище; установка и строительство станции очистки воды по ул. Набережная 1 д.п. Мочище; ремонт и автоматизация глубинных скважин по ул. Набережная 1 д.п. Мочище; строительство соединительного водопровода сети водоснабжения микрорайона «Армейский» с сетью водоснабжения д.п. Мочище; строительство соединительного водопровода сети водоснабжения по ул. Краснабаева с сетью водоснабжения д.п. Мочище; установка и строительство станции очистки воды по ул. Первомайская 242 д.п. Мочище;</p>
Целевые показатели деятельности организации	<p>В частности: показатели качества воды СанПиН 2.1.4.1074-01; износ основных средств (15 %); увеличить показатель индекса замены сетей с 0 % до 100 %; эффективность использования электроэнергии (0,93 кВт·ч/м³); эффективность использования персонала; производительность труда (1,17 тыс. м³ в мес./чел); снизить уровень потерь воды в сетях до 10 %; оснастить приборами учета производимые ресурсы с 20 % до 100 %; сократить расходы организации на ремонтно-восстановительные работы.</p>

2.2. Различные сценарии развития централизованных систем водоснабжения в зависимости от различных сценариев развития поселений

При оптимистичном сценарии развития поселений, характеризующихся ростом численности населения, расширения жилой, производственной и сельскохозяйственной зон, а также перспективной застройкой, рационально проводить своевременную замену оборудования с повышением производственных мощностей и проведением водопроводов в зоны перспективной застройки для обеспечения их водой в период строительства.

При пессимистичном сценарии развития населения, характеризующимся незначительной убылью населения, целесообразно проведение мероприятий по поддержанию текущего состояния скважин, водозаборных сооружений, водонапорной башни, а также разводящих сетей с наибольшей концентрацией населения.

Консервация существующих водопроводов при значительной убыли населения производится решением общего собрания сельского поселения.

3. Баланс водоснабжения и потребления горячей, питьевой, технической воды

3.1. Общий баланс подачи и реализации воды, включая анализ и оценку структурных составляющих потерь горячей, питьевой, технической воды при ее производстве и транспортировке

Общий баланс подачи и реализации воды хозяйственно-питьевого назначения за 2013 г. приведен в [таблице 13](#) и на диаграмме [рисунка 4](#) на основе предоставленных данных .

Таблица 13 – Общий баланс подачи и реализации питьевой воды за 2013 г. в сельском поселении Мочищенский сельсовет

Назначение	Показатель	Объем, м ³	Доля от поданной воды по типу водоснабжения, %	Доля от общего баланса, %
Питьевой	Объем поданной воды	55,8	100	82,83
	Потери воды	5,58	10	
	Объем реализованной воды	50,22	90	
Горячая*	Объем поданной воды	11,57	100	17,17
	Потери воды	1,16	10	
	Объем реализованной воды	10,41	90	
Всего		67,37	100	100

* – горячая вода не входит в баланс поданной питьевой (холодной) воды



Рисунок 4 – Общий баланс подачи и реализации питьевой воды сельского поселения Мочищенский сельсовет



Рисунок 5 – Общий баланс подачи и реализации горячей воды сельского поселения Мочищенский сельсовет

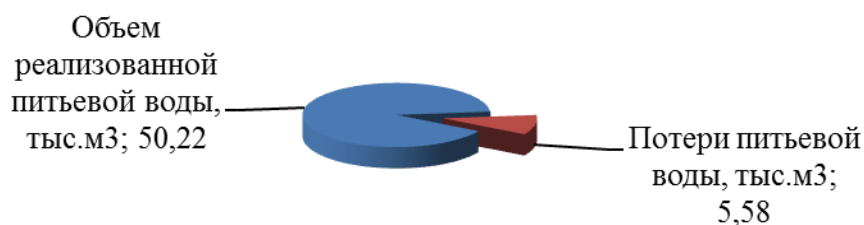

Рисунок 6 – Общий баланс поданной воды сельского поселения Мочищенский сельсовет

Таблица 14 – Структурные составляющие потерь питьевой воды при ее заборе и транспортировке

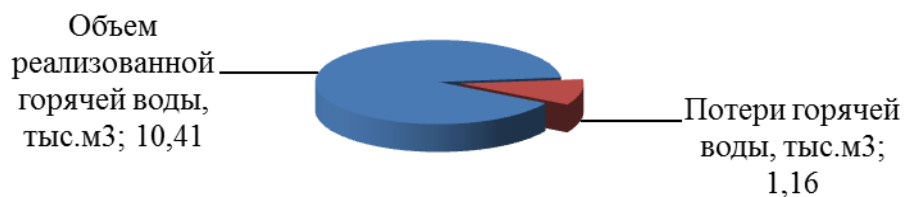
Потери	Объем потерь, тыс.м³/год	Доля от общих потерь, %
Нормативные потери (включены в тариф), тыс.м³	1,50	26,95
Потери вследствие порывов, утечек, тыс.м³	1,16	20,87
Погрешности в работе приборов учета, тыс.м³	0,14	2,58
Коммерческие потери (хищения, недоначисления), тыс.м³	2,77	49,61
Всего	5,58	100

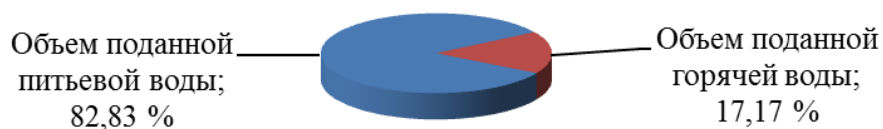

Рисунок 7 – Структурные составляющие потерь питьевой воды при ее производстве и транспортировке

Таблица 15 – Структурные составляющие потерь горячей воды при ее заборе и транспортировке

Потери	Объем потерь, тыс.м ³ /год	Доля от общих потерь, %
Нормативные потери (включены в тариф), тыс.м ³	0,31	26,95
Потери вследствие порывов, утечек, тыс.м ³	0,24	20,87
Погрешности в работе приборов учета, тыс.м ³	0,03	2,58
Коммерческие потери (хищения, недоначисления), тыс.м ³	0,58	49,61
Всего	1,16	100

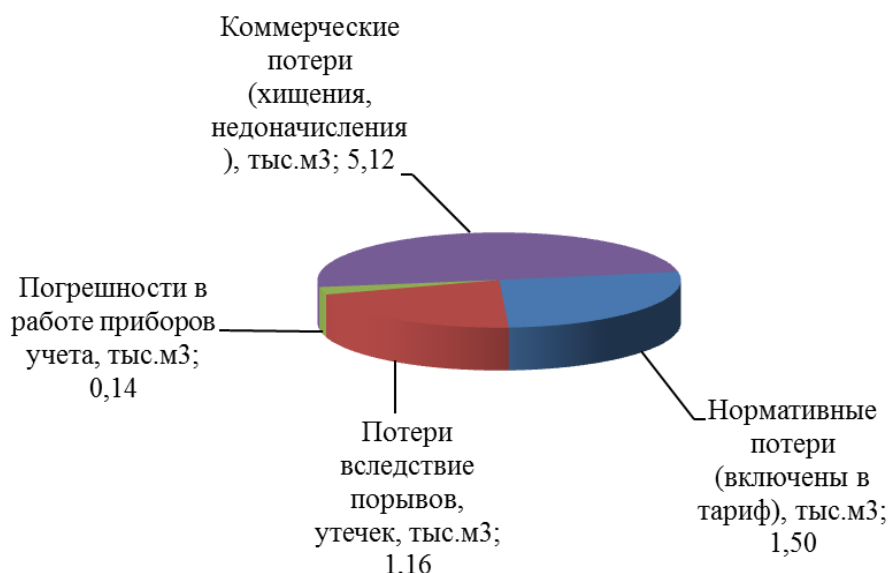

Рисунок 8 – Структурные составляющие потерь горячей воды при ее производстве и транспортировке

3.2. Территориальный баланс подачи горячей, питьевой, технической воды по технологическим зонам водоснабжения (годовой и в сутки максимального водопотребления)

Подача питьевой воды в технологические зоны централизованного водоснабжения обеспечивается одним поставщиком. Территориальный баланс по населенным пунктам приведен ниже в [таблице 16](#).

Таблица 16 – Территориальный баланс питьевой воды по населенным пунктам и технологическим зонам за 2013 г.

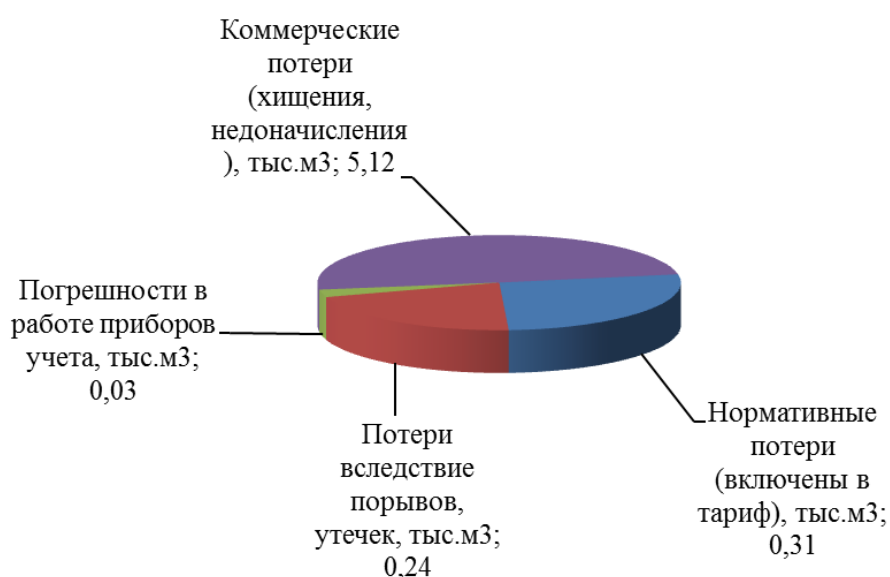
№ пп	Технологическая зона населенного пункта	Объем поданной воды		Доля от общей поданной воды, %
		годовой, тыс. м ³	суточный максимальный, м ³	
1.	д.п. Мочище	32,67	89,51	58,55
2.	пос. Озерный	23,13	63,37	41,45
	Всего	55,80	152,88	100



Рисунок 9 – Территориальный баланс питьевой воды по технологическим зонам

Таблица 17 – Территориальный баланс ГВС по технологическим зонам за 2013 г.

№ пп	Технологическая зона населенного пункта	Объем поданной воды		Доля от общей поданной воды, %
		годовой, тыс. м ³	суточный максимальный, м ³	
1.	д.п. Мочище	0	0	0
2.	пос. Озерный	11,57	31,70	100
	Всего	11,57	31,70	100



Рисунок 10 – Территориальный баланс ГВС по технологическим зонам

3.3. Структурный баланс реализации горячей, питьевой, технической воды по группам абонентов с разбивкой на хозяйственно-питьевые нужды населения, производственные нужды юридических лиц и другие нужды поселений (пожаротушение, полив и др.)

Таблица 18 – Структурный баланс реализации питьевой воды по группам абонентов за 2013 г.

Группа абонента	Нужды	Объем, тыс.м ³	Доля от общего реализованного объема, %
физические лица	жилые здания	32,27	64,27
	полив приусадебных участков	10,12	20,14
	личное подворное хозяйство	0,21	0,42
	Пожаротушение	0	0
юридические лица	объекты общественно-делового назначения	2,95	5,87
	производственные нужды	2,12	4,22
	сельскохозяйственные объекты	1,83	3,64
	индивидуальные предприниматели	0,72	1,43
	Пожаротушение	0	0
Всего		50,22	100



Рисунок 11 – Годовой структурный баланс реализации воды



Рисунок 12 – Развернутый годовой структурный баланс реализации питьевой воды

Потребители услуг МУП ДЕЗ ЖКХ «Летный» делятся на 2 категории:

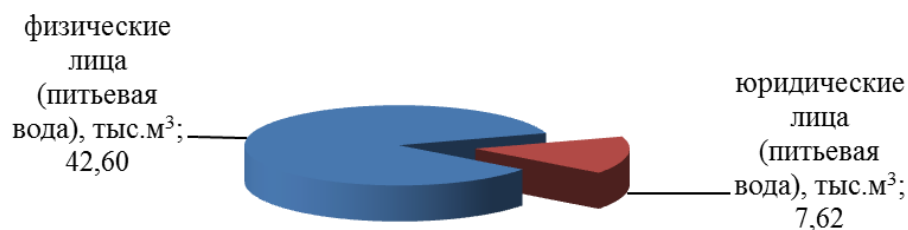
- физические лица (население);
- юридические лица (бюджетные, промышленные, а также предприятия жилищно-коммунального комплекса, индивидуальные предприниматели).

Значительная доля питьевой воды расходуется на нужды физических лиц.

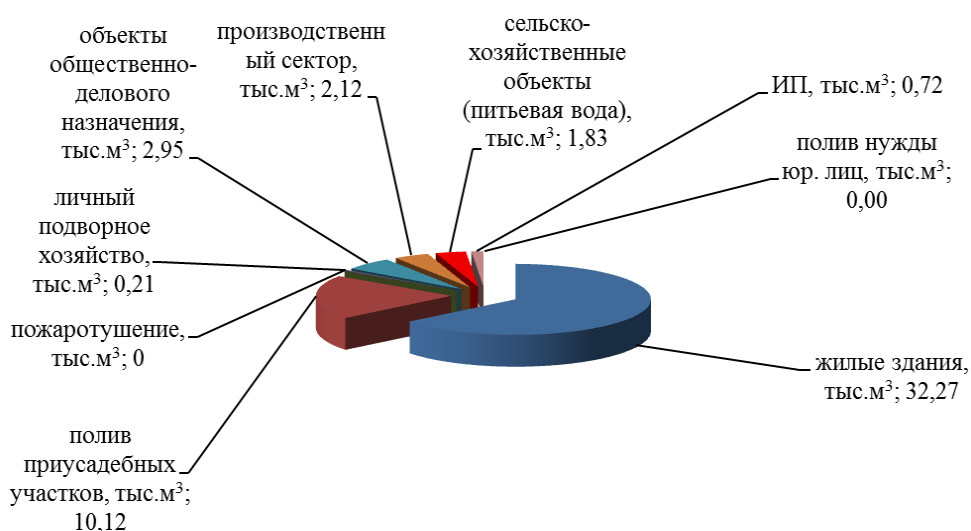
Таблица 19 – Структурный баланс реализации горячей воды по группам абонентов за 2013 г.

Группа абонента	Нужды	Объем, тыс.м ³	Доля от общего реализованного объема, %
физические лица	жилые здания	6,02	57,83
юридические лица	объекты общественно-делового назначения	0,92	8,84
	производственные нужды	0,23	2,21
	индивидуальные предприниматели	3,24	31,12
Всего		10,41	100



Рисунок 13 – Годовой структурный баланс реализации горячей воды



Рисунок 14 – Развернутый годовой структурный баланс реализации воды

3.4. Сведения о фактическом потреблении населением горячей, питьевой, технической воды исходя из статистических и расчетных данных и сведений о действующих нормативах потребления коммунальных услуг

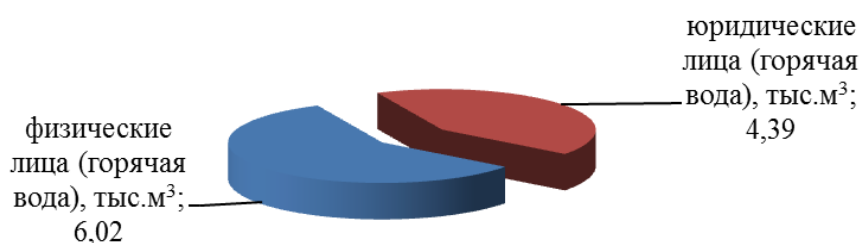
Таблица 20 – Фактическое и расчетное потребления населением воды

№ пп.	Назначение воды	Наименование расхода	Фактический расход, тыс.м ³ /год	Расчетные (нормативные) данные, тыс.м ³ /год
1.	Питьевая	Хозяйственно-питьевые нужды	32,27	34,25
2.		Производственные нужды	2,12	2,80
3.		Культурно-бытовые нужды	3,67	3,20
4.		Сельскохозяйственные нужды	2,04	1,89
5.		Полив	10,12	10,12
6.		Неучтенные расходы (потери)	5,58	5,75
7.		Всего ХВС	55,80	58,01
8.	Горячая	Жилые здания	6,02	5,85
9.		Общественно-политические	0,57	0,35
10.		Культурно-бытовые нужды	0,35	0,48
11.		Производственные нужды	0,23	0,31
12.		Индивидуальные предприниматели	3,24	4,21
13.		Неучтенные расходы (потери)	1,16	1,53
14.		Всего ГВС*	11,57	12,73
Всего			67,37	70,94

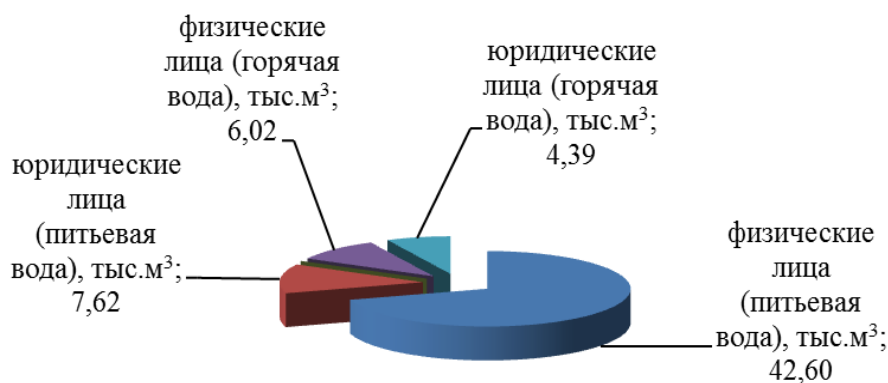
* – горячая вода не входит в баланс поданной питьевой (холодной) воды



Рисунок 15 – Фактическое потребление населением питьевой и горячей воды

Индивидуальные приборы учета (ИПУ) воды холодного и горячего водоснабжения, по которым потребители Мочищенского сельсовета производят оплату за коммунальные услуги, имеются у большинства зданий общественно-политического назначения и населения, где имеются внутренний водопровод.

Плановая установка приборов учета воды производится у потребителей, не имеющих таковых, а также у потребителей с планируемым сооружением централизованных сетей водоснабжения и в зонах перспективной жилой и производственной застройки.

3.5. Описание существующей системы коммерческого учета горячей, питьевой, технической воды и планов по установке приборов учета

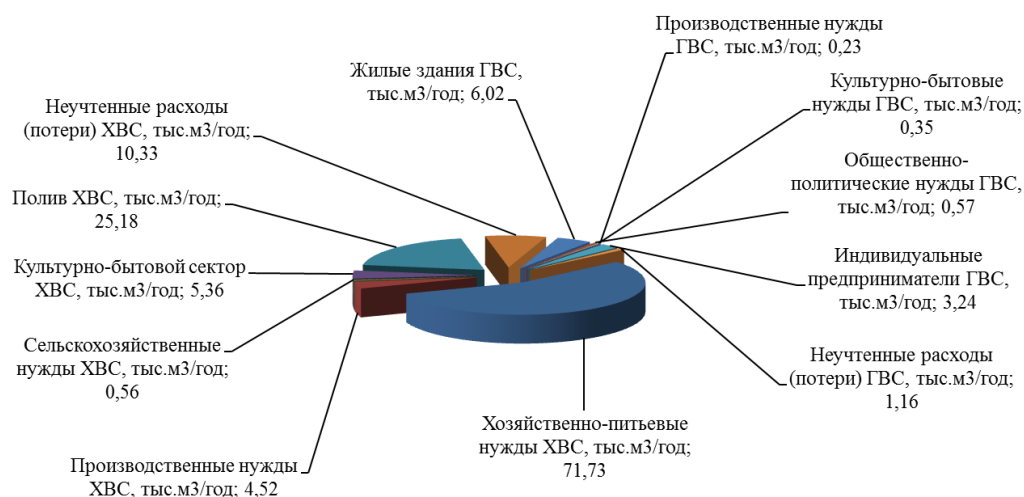
Процент оснащённости индивидуальными приборами учёта воды составляет 20 % от общего числа потребителей. Процент оснащённости внутренним водопроводом жилых домов составляет около 60 %. Остальное население осуществляет потребление воды от водоразборных колонок. Учёт потребления воды осуществляется по нормативам.

Установка приборов учёта является эффективным мероприятием энергоресурсосбережения. В связи с чем, необходимо включить следующие мероприятия по обеспечению жителей района питьевой водой:

- реконструкция вводов водопровода с установкой узлов учёта в жилых домах поселков;
- планомерное обеспечение жителей района приборами учёта подаваемой воды.

В течение 2014-2017 гг. планируется установка приборов учёта воды на скважины во всех населённых пунктах сельсовета.

Системы горячего водоснабжения в сельском поселении присутствует только в пос. Озерный. Учёт потребления горячей воды осуществляется по приборам учёта воды и нормативам.

3.6. Анализ резервов и дефицитов производственных мощностей системы водоснабжения поселения

Дебет существующих подземных источников превышает потребности сельского поселения.

Производственная мощность существующих водоводов и водопроводной сети достаточна для реализации планов поселения на возможную перспективную застройку территории.

3.7. Прогнозные балансы потребления горячей, питьевой, технической воды на срок не менее 10 лет с учётом различных сценариев развития поселений, рассчитанные на основании расхода горячей, питьевой, технической воды в соответствии со СНиП 2.04.02-84 и СНиП 2.04.01-85, а также исходя из текущего объёма потребления воды населением и его динамики с учётом перспективы развития и изменения состава и структуры застройки

Данные о прогнозных балансах потребления питьевой воды составлены с учётом положительной динамики прибыли потребителей различных секторов на основе:

- Инвестиционная программа комплексного развития системы коммунальной инфраструктуры Мочищенского сельсовета Новосибирского района Новосибирской области на 2013-2020 гг.;
- Комплексная программа «Социально-экономическое развитие Новосибирского района на период 2011 - 2025 годы»;

Численные показатели второго интенсивного сценария развития демографической ситуации, согласно генеральному плану сельсовета, предусматривающего активизацию развития экономики, социальной инфраструктуры, стимулирование рождаемости, рост продолжительности жизни, при котором численность увеличится. Показатели сценария динамического развития, взятого в качестве расчетного, приведены в [таблице 21](#).

Таблица 21 – Основные демографические показатели Мочищенского сельсовета

Показатели	2013	2024
Численность постоянного населения, чел	4014	4828

- Генеральный план сельского поселения, в том числе «Том 2. Материалы по обоснованию»;
- Долгосрочная целевая программа «Чистая вода» в Новосибирской области на 2012 - 2017 годы»;
- Ведомственная целевая программа «Содействие муниципальным образованиям Новосибирской области в реализации программ комплексного развития жилищно-коммунального хозяйства муниципальных образований Новосибирской области на 2014-2016 годы»
- Федеральная целевая программа «Развитие мелиорации земель сельскохозяйственного назначения России на 2014 - 2020 годы»;

На основе демографических показателей Мочищенского сельсовета составлены прогнозные балансы потребления питьевой и горячей воды [таблицы 22-23](#).

Таблица 22 – Прогнозные балансы потребления питьевой воды до 2024 г.

Нужды	Расчетный год										
	2014	2015	2016	2017	2018	2019	2020	2021	2022	2023	2024
Хозяйственно-питьевые нужды, тыс. м ³	32,86	33,46	34,05	34,65	35,24	35,84	36,43	37,03	37,62	38,22	38,81
Производственные нужды, тыс. м ³	2,16	2,20	2,24	2,28	2,32	2,35	2,39	2,43	2,47	2,51	2,55
Сельскохозяйственные нужды, тыс. м ³	2,08	2,12	2,15	2,19	2,23	2,27	2,30	2,34	2,38	2,42	2,45
Культурно-бытовые нужды, тыс. м ³	3,74	3,81	3,87	3,94	4,01	4,08	4,14	4,21	4,28	4,35	4,41
Полив, тыс. м ³	10,30	10,48	10,67	10,86	11,04	11,23	11,41	11,60	11,79	11,97	12,16
Неучтенные расходы (потери), тыс. м ³	5,68	5,79	5,89	5,99	6,09	6,20	6,30	6,40	6,51	6,61	6,71
Всего, тыс. м ³	56,82	57,85	58,88	59,90	60,93	61,96	62,99	64,02	65,05	66,08	67,10



Рисунок 16 – Прогнозные балансы потребления питьевой воды до 2024 г.

Таблица 23 – Прогнозные балансы потребления горячей воды* до 2024 г.

Нужды	Расчетный год										
	2014	2015	2016	2017	2018	2019	2020	2021	2022	2023	2024
Хозяйственные нужды, тыс. м ³	6,13	6,24	6,35	6,46	6,57	6,69	6,80	6,91	7,02	7,13	7,24
Производственные нужды, тыс. м ³	3,53	3,60	3,66	3,73	3,79	3,85	3,92	3,98	4,05	4,11	4,17
Культурно-бытовые нужды, тыс. м ³	0,94	0,95	0,97	0,99	1,00	1,02	1,04	1,06	1,07	1,09	1,11
Неучтенные расходы (потери), тыс. м ³	1,18	1,20	1,22	1,25	1,27	1,29	1,31	1,33	1,35	1,37	1,40
Всего, тыс. м ³	11,78	12,00	12,21	12,42	12,64	12,85	13,06	13,28	13,49	13,70	13,92

* – горячая вода не входит в баланс поданной питьевой (холодной) воды

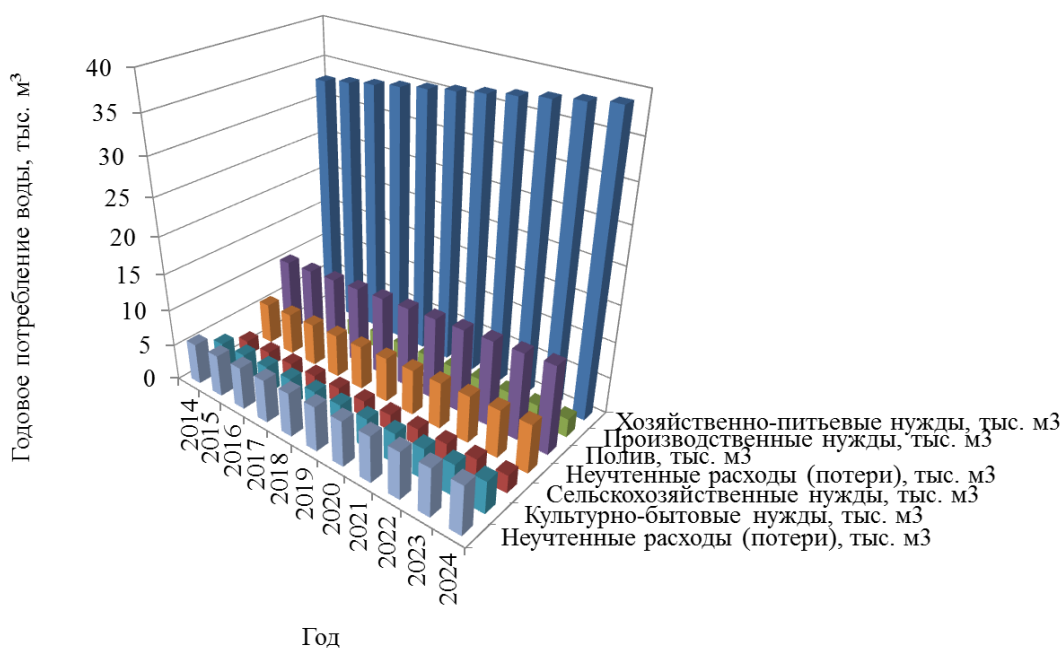

Рисунок 17 – Прогнозные балансы потребления горячей воды до 2024 г

3.8. Описание централизованной системы горячего водоснабжения с использованием закрытых систем горячего водоснабжения, отражающее технологические особенности указанной системы

Система горячего водоснабжения – централизованная, циркуляционная (п.1.4.6).

3.9. Сведения о фактическом и ожидаемом потреблении горячей, питьевой, технической воды (годовое, среднесуточное, максимальное суточное)

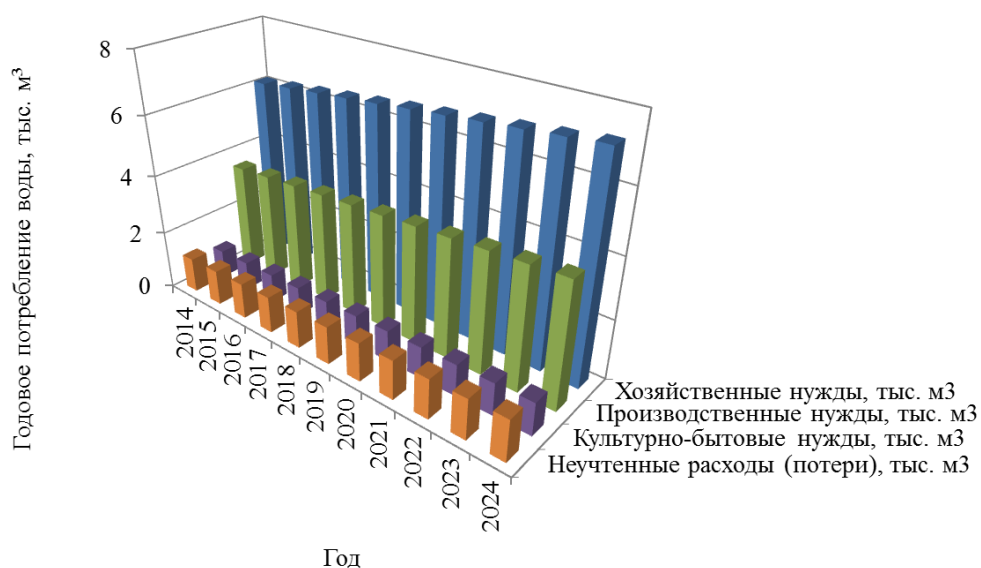
Ожидаемая величина потребления горячей и питьевой воды рассчитана на основе прогнозных балансов потребления питьевой воды до 2024 г. согласно п. 3.7.

Таблица 24 – Фактическое и ожидаемое потребление питьевой воды

Назначение воды	Показатель	Фактическое потребление, тыс. м ³	Ожидаемое потребление, тыс. м ³											
			2013	2014	2015	2016	2017	2018	2019	2020	2021	2022	2023	2024
Питьевая	Тип	год	2013	2014	2015	2016	2017	2018	2019	2020	2021	2022	2023	2024
	годовое		55,80	56,82	57,85	58,88	59,90	60,93	61,96	62,99	64,02	65,05	66,08	67,10
	средне-суточное, ×10 ⁻³		152,88	155,7	158,5	161,3	164,1	167,0	169,8	172,6	175,4	178,2	181,0	183,8
Горячая	годовое		11,57	11,78	12,00	12,21	12,42	12,64	12,85	13,06	13,28	13,49	13,70	13,92
	средне-суточное, ×10 ⁻³		31,70	32,28	32,87	33,45	34,04	34,62	35,20	35,79	36,37	36,96	37,54	38,13
	максимальное суточное, ×10 ⁻³		39,63	40,36	41,09	41,82	42,55	43,28	44,01	44,74	45,47	46,20	46,93	47,66



Рисунок 18 – Фактическое и ожидаемое годовое потребление питьевой и горячей ВОДЫ



Рисунок 19 – Фактическое и ожидаемое среднесуточное и максимальное потребление питьевой ВОДЫ

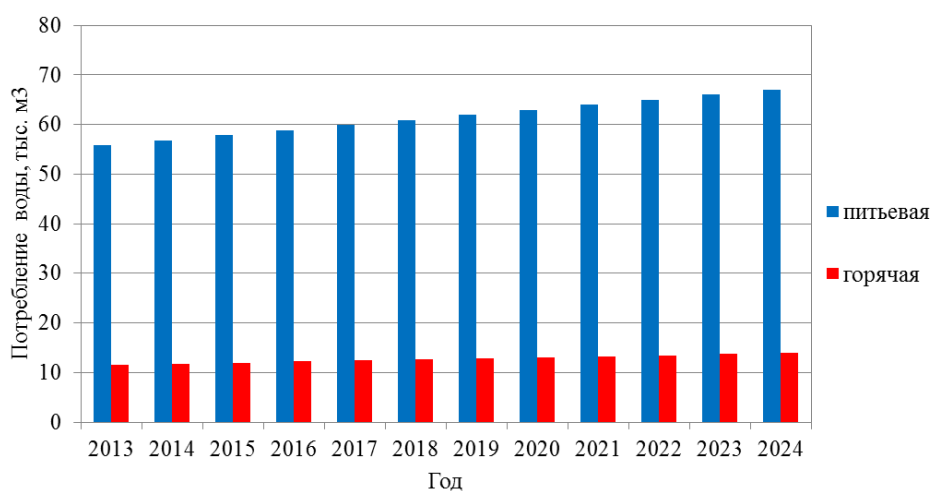

Рисунок 20 – Фактическое и ожидаемое среднесуточное и максимальное потребление горячей воды

3.10. Прогноз распределения расходов воды на водоснабжение по типам абонентов, в том числе на водоснабжение жилых зданий, объектов общественно-делового назначения, промышленных объектов, исходя из фактических расходов горячей, питьевой, технической воды с учетом данных о перспективном потреблении горячей, питьевой, технической воды абонентами

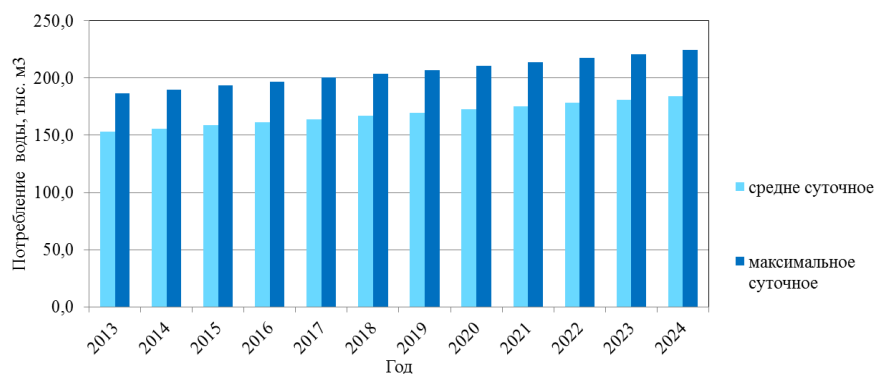
Таблица 25 – Прогноз распределения расходов питьевой воды на водоснабжение по типам абонентов

Тип абонента	Категория потребителей	Год										
		2014	2015	2016	2017	2018	2019	2020	2021	2022	2023	2024
физические лица	жилые здания, тыс.м ³	32,9	33,5	34,1	34,6	35,2	35,8	36,4	37,0	37,6	38,2	38,8
	полив, тыс.м ³	10,3	10,5	10,7	10,9	11,0	11,2	11,4	11,6	11,8	12,0	12,2
	личное подворное хозяйство	2,08	2,12	2,15	2,19	2,23	2,27	2,30	2,34	2,38	2,42	2,45
юридические лица	объекты общественно-делового назначения, тыс.м ³	3,74	3,81	3,87	3,94	4,01	4,08	4,14	4,21	4,28	4,35	4,41
	промышленные объекты, тыс.м ³	2,16	2,20	2,24	2,28	2,32	2,35	2,39	2,43	2,47	2,51	2,55
	сельскохозяйственные объекты, тыс.м ³	1,86	1,90	1,93	1,96	2,00	2,03	2,07	2,10	2,13	2,17	2,20
	индивидуальные предприниматели, тыс.м ³	0,73	0,75	0,76	0,77	0,79	0,80	0,81	0,83	0,84	0,85	0,87

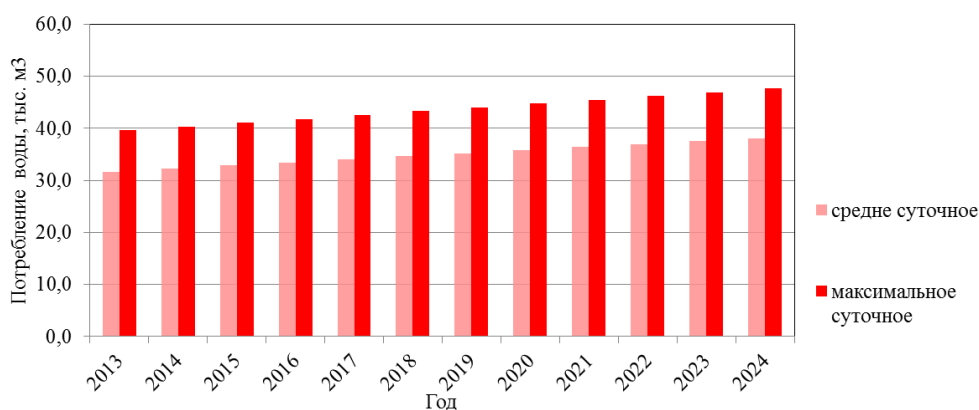

Рисунок 21 – Прогноз распределения расходов воды на водоснабжение по типам абонентов

Таблица 26 – Прогноз распределения расходов ГВС по типам абонентов

Тип абонента	Категория потребителей	Год										
		2014	2015	2016	2017	2018	2019	2020	2021	2022	2023	2024
физические лица	жилые здания, тыс.м ³	6,13	6,24	6,35	6,46	6,57	6,69	6,80	6,91	7,02	7,13	7,24
юридические лица	объекты общественно-делового назначения, тыс.м ³	0,94	0,95	0,97	0,99	1,00	1,02	1,04	1,06	1,07	1,09	1,11
	промышленные объекты, тыс.м ³	0,23	0,24	0,24	0,25	0,25	0,26	0,26	0,26	0,27	0,27	0,28
	индивидуальные предприниматели, тыс.м ³	3,30	3,36	3,42	3,48	3,54	3,60	3,66	3,72	3,78	3,84	3,90

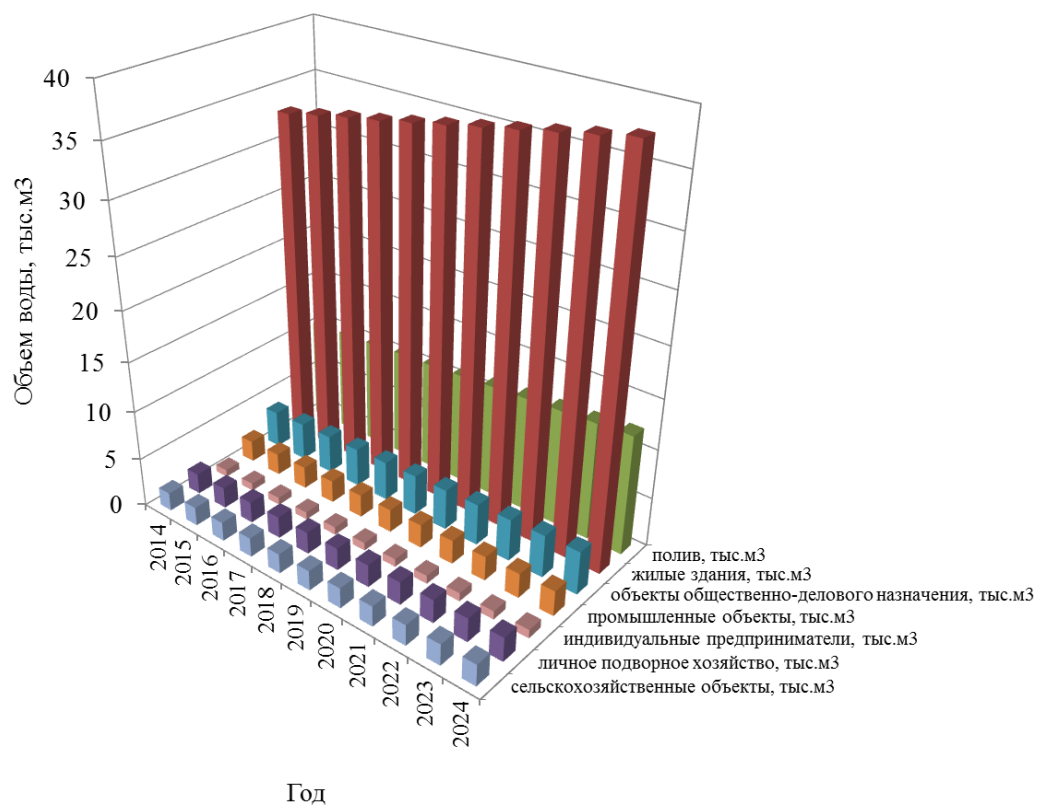

Рисунок 22 – Прогноз распределения расходов воды на водоснабжение по типам абонентов

3.11. Сведения о фактических и планируемых потерях горячей, питьевой, технической воды при ее транспортировке (годовые, среднесуточные значения)

Прогноз снижения потерь составлен на основании значения целевых показателей Производственной программы в сфере холодного водоснабжения (питьевая вода) Мочищенского сельсовета Новосибирского района Новосибирской области, а также с учетом роста общего потребления воды.

Таблица 27 – Сведения о фактических и планируемых потерях питьевой воды при ее транспортировке

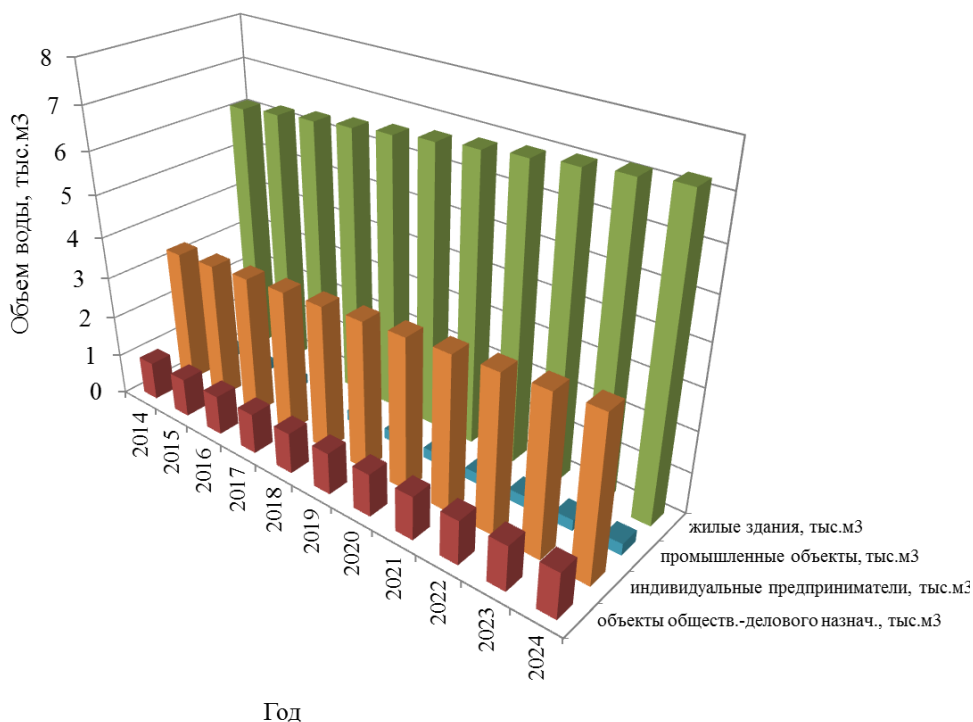
Показатель	Фактические потери, тыс. м ³	Планируемые потери, тыс. м ³										
		2014	2015	2016	2017	2018	2019	2020	2021	2022	2023	2024
Год	2013	2014	2015	2016	2017	2018	2019	2020	2021	2022	2023	2024
годовые	5,58	5,68	5,79	5,89	5,99	6,09	6,20	6,30	6,40	6,51	6,61	6,71
средне-суточные, ×10 ⁻³	15,29	15,57	15,85	16,13	16,42	16,70	16,98	17,26	17,54	17,82	18,11	18,39



Рисунок 23 – Сведения о годовых фактических и планируемых потерях питьевой воды при ее транспортировке

Таблица 28 – Сведения о фактических и планируемых потерях горячей воды при ее транспортировке

Показатель	Фактические потери, тыс. м ³	Планируемые потери, тыс. м ³										
		2013	2014	2015	2016	2017	2018	2019	2020	2021	2022	2023
годовые	1,16	1,18	1,20	1,22	1,25	1,27	1,29	1,31	1,33	1,35	1,37	1,40
средне-суточные, ×10 ⁻³	3,18	3,24	3,30	3,35	3,41	3,47	3,53	3,59	3,65	3,71	3,76	3,82

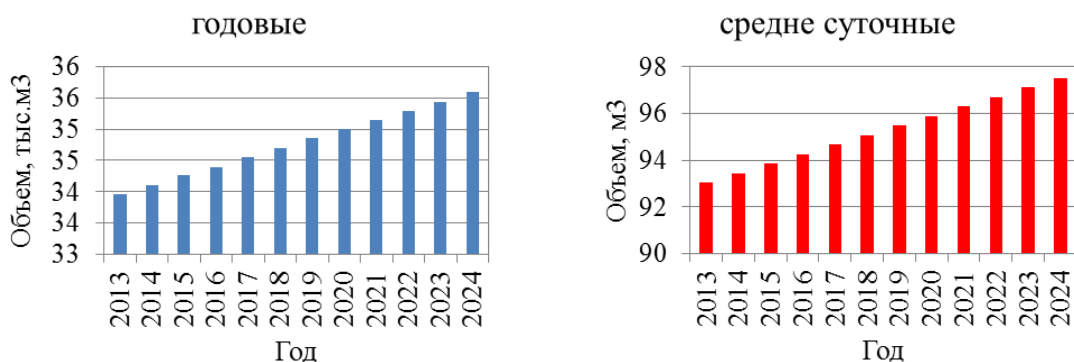

Рисунок 24 – Сведения о годовых фактических и планируемых потерях горячей воды при ее транспортировке

3.12. Перспективные балансы водоснабжения и водоотведения (общий - баланс подачи и реализации горячей, питьевой, технической воды, территориальный - баланс подачи горячей, питьевой, технической воды по технологическим зонам водоснабжения, структурный - баланс реализации горячей, питьевой, технической воды по группам абонентов)

Таблица 29 – Перспективный общий баланс подачи и реализации водоснабжения

Назначение	Показатель	Год										
		2014	2015	2016	2017	2018	2019	2020	2021	2022	2023	2024
Питьевая	Объем поданной воды, тыс.м ³	56,82	57,85	58,88	59,90	60,93	61,96	62,99	64,02	65,05	66,08	67,10
	Объем реализованной воды, тыс.м ³	51,14	52,06	52,99	53,91	54,84	55,76	56,69	57,62	58,54	59,47	60,39
	Потери воды, тыс.м ³	5,68	5,79	5,89	5,99	6,09	6,20	6,30	6,40	6,51	6,61	6,71
Горячая	Объем поданной воды, тыс.м ³	11,78	12,00	12,21	12,42	12,64	12,85	13,06	13,28	13,49	13,70	13,92
	Объем реализованной воды, тыс.м ³	10,60	10,79	10,99	11,18	11,37	11,56	11,75	11,95	12,14	12,33	12,52
	Потери воды, тыс.м ³	1,18	1,20	1,22	1,25	1,27	1,29	1,31	1,33	1,35	1,37	1,40
Всего	тыс.м ³	68,6	69,85	71,09	72,32	73,57	74,81	76,05	77,3	78,54	79,78	81,02

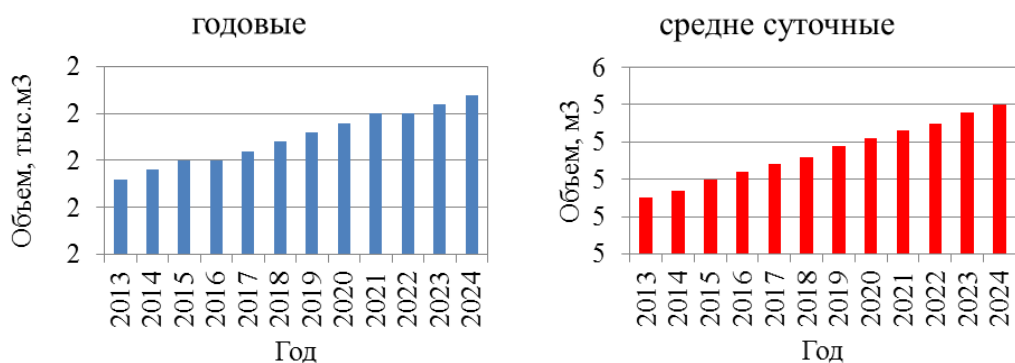

Рисунок 25 – Перспективный общий баланс подачи и реализации водоснабжения

Таблица 30 – Перспективный территориальный баланс водоснабжения

Технологическая зона населенного пункта	Назначение воды	Год										
		2014	2015	2016	2017	2018	2019	2020	2021	2022	2023	2024
д.п. Мочище, тыс. м ³	Питьевая, тыс. м ³	33,27	33,87	34,48	35,08	35,68	36,28	36,89	37,49	38,09	38,69	39,30
пос. Озерный, тыс. м ³	Питьевая, тыс. м ³	23,56	23,98	24,41	24,84	25,26	25,69	26,11	26,54	26,97	27,39	27,82
	Горячая, тыс. м ³	11,78	12,00	12,21	12,42	12,64	12,85	13,06	13,28	13,49	13,70	13,92
	Всего, тыс. м ³	35,34	35,98	36,62	37,26	37,90	38,54	39,18	39,82	40,46	41,10	41,74
Всего, тыс. м ³		68,6	69,85	71,09	72,32	73,57	74,81	76,05	77,3	78,54	79,78	81,02

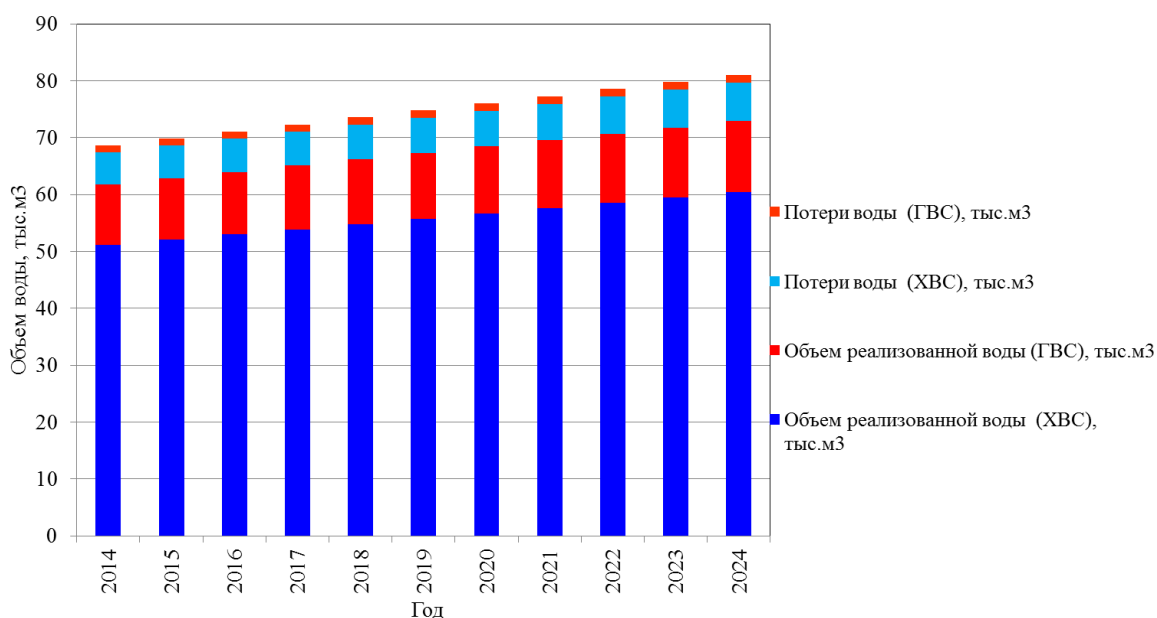

Рисунок 26 – Перспективный территориальный баланс водоснабжения

Таблица 31 – Перспективный структурный баланс водоснабжения

Группа абонентов	Назначение воды	Год										
		2014	2015	2016	2017	2018	2019	2020	2021	2022	2023	2024
физические лица, тыс.м ³	Питьевая	45,24	46,06	46,88	47,70	48,51	49,33	50,15	50,97	51,79	52,61	53,43
юридические лица, тыс.м ³	Питьевая	5,90	6,00	6,11	6,22	6,32	6,43	6,54	6,64	6,75	6,86	6,96
Всего, тыс.м ³		51,14	52,06	52,99	53,91	54,84	55,76	56,69	57,62	58,54	59,47	60,39

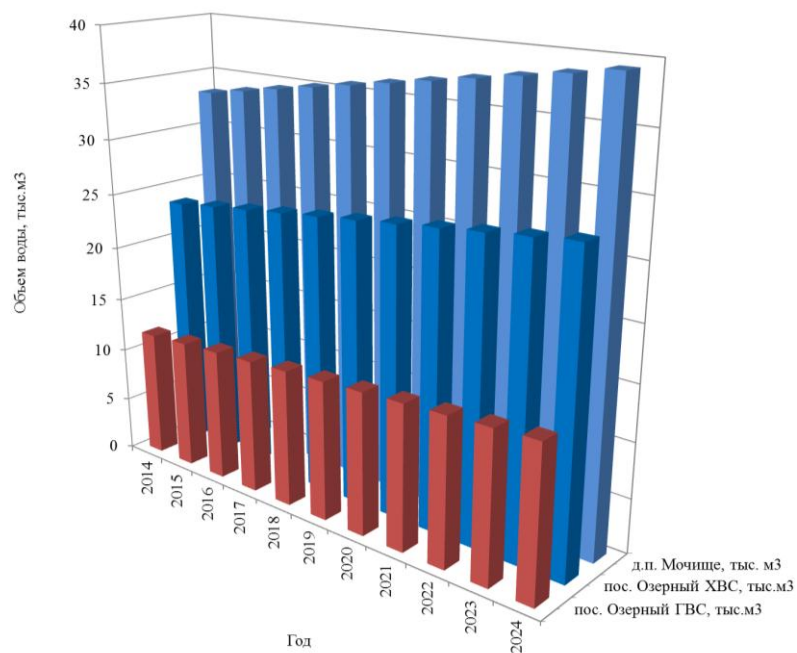

Рисунок 27 – Перспективный структурный баланс водоснабжения

Таблица 32 – Перспективный структурный баланс горячего водоснабжения

Группа абонентов	Назначение воды	Год										
		2014	2015	2016	2017	2018	2019	2020	2021	2022	2023	2024
физические лица, тыс.м ³	Горячая	6,13	6,24	6,35	6,46	6,57	6,69	6,80	6,91	7,02	7,13	7,24
юридические лица, тыс.м ³	Горячая	4,47	4,55	4,63	4,71	4,79	4,88	4,96	5,04	5,12	5,20	5,28
Всего, тыс.м ³		10,60	10,79	10,99	11,18	11,37	11,56	11,75	11,95	12,14	12,33	12,52

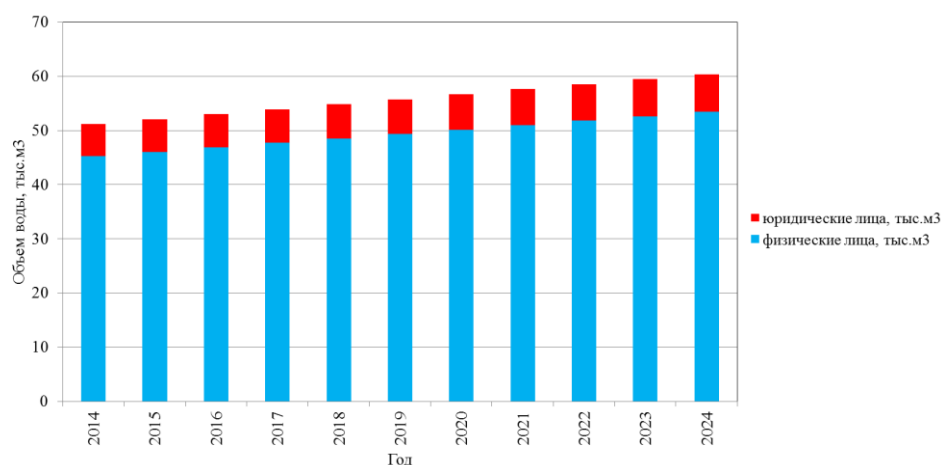

Рисунок 28 – Перспективный структурный баланс горячего водоснабжения

Прогнозные балансы водоотведения определены исходя из степени благоустройства жилой застройки и сохраняемого жилого фонда. При этом в соответствии со СНиП 2.04.03-85, удельные нормы водоотведения принимаются равным нормам водопотребления, без учета полива.

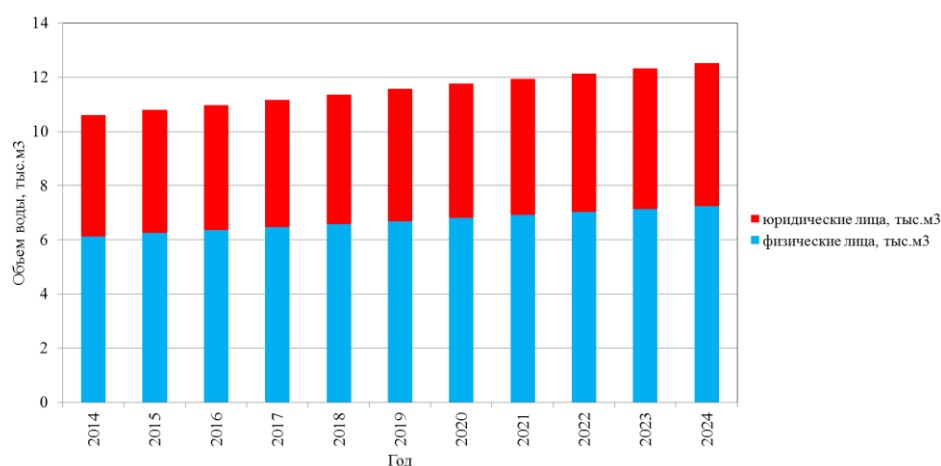

Рисунок 29 – Перспективный баланс водоснабжения и водоотведения

Таблица 33 – Перспективный баланс водоснабжения и водоотведения

Система	Год										
	2014	2015	2016	2017	2018	2019	2020	2021	2022	2023	2024
Водоснабжения, тыс.м ³	68,6	69,85	71,09	72,32	73,57	74,81	76,05	77,3	78,54	79,78	81,02
Водоотведения, тыс.м ³	42,28	43,04	43,8	44,57	45,34	46,1	46,87	47,63	48,4	49,16	49,93

3.13. Расчет требуемой мощности водозаборных и очистных сооружений исходя из данных о перспективном потреблении горячей, питьевой, технической воды и величины потерь горячей, питьевой, технической воды при ее транспортировке с указанием требуемых объемов подачи и потребления горячей, питьевой, технической воды, дефицита (резерва) мощностей по технологическим зонам с разбивкой по годам

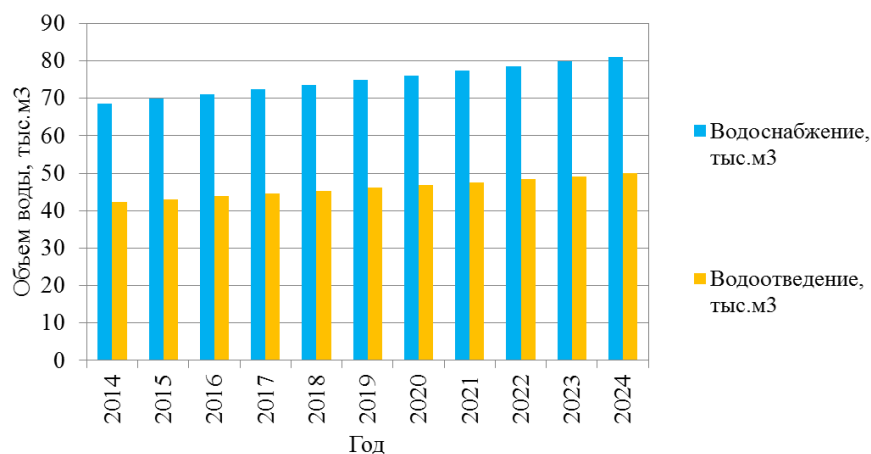
На основании прогнозных балансов п. 3.9 потребления питьевой воды исходя из текущего объема потребления воды населением и его динамики с учетом перспективы развития и изменения состава и структуры застройки в 2024 году потребность сельского поселения в питьевой воде должна составить 224 м³/сут. против 187 м³/сут. в 2013 г.

Дебет существующих скважин предоставлен не был.

Расчет дефицита-резерва требуемой мощности водозаборных и очистных сооружений в соответствии с фактическим и ожидаемым потреблением воды не был произведен, по причине отсутствия данных о дебете существующих скважин.

3.14. Наименование организации, которая наделена статусом гарантирующей организации

Объекты централизованной системы водоснабжения на территории Мочищенского сельсовета являются собственностью сельского поселения. Гарантирующими организациями централизованного водоснабжения в границах сельского поселения Мочищенский сельсовет является МУП ДЕЗ ЖКХ «Летный», с которым заключило долгосрочный договор аренды сельское поселение Мочищенский сельсовет Новосибирского района Новосибирской области. Водоснабжение и об-

служивание систем водоснабжения д.п. Мочище и пос. Озерный осуществляет предприятие МУП ДЕЗ ЖКХ «Летный».

4. Предложения по строительству, реконструкции и модернизации объектов централизованных систем водоснабжения

В виду того, что территория сельского поселения Мочищенский сельсовет не имеет зон распространения вечномёрзлых грунтов, то мероприятия для решения задачи по предотвращению замерзания воды (п. «е», раздела 10 Постановления Правительства Российской Федерации от 5 сентября 2013 г. № 782 г. Москва «О схемах водоснабжения и водоотведения») в централизованных системах водоснабжения не требуются.

4.1. Перечень основных мероприятий по реализации схем водоснабжения с разбивкой по годам

Таблица 34 – Перечень основных мероприятий по реализации схем водоснабжения

№ пп	Наименование мероприятия	Год										
		2014	2015	2016	2017	2018	2019	2020	2021	2022	2023	2024
1.	Строительство соединительного водопровода сетей водоснабжения микрорайона «Летный» со станцией перекачки д.п. Мочище;	+										
2.	Установка и строительство станции очистки воды по ул. Набережная 1 д.п. Мочище;			+								
3.	Ремонт и автоматизация глубоких скважин по ул. Набережная 1 д.п. Мочище;	+										
4.	Строительство соединительного водопровода сети водоснабжения микрорайона «Армейский» с сетью водоснабжения д.п. Мочище ;				+							
5.	Строительство соединительного водопровода сети водоснабжения по ул. Краснабаева с сетью водоснабжения д.п. Мочище;		+									
6.	Установка и строительство станции очистки воды по ул. Первомайская 242 д.п. Мочище;			+								

4.2. Технические обоснования основных мероприятий по реализации схем водоснабжения, в том числе гидрогеологические характеристики потенциальных источников водоснабжения, санитарные характеристики источников водоснабжения, а также возможное изменение указанных характеристик в результате реализации мероприятий, предусмотренных схемами водоснабжения и водоотведения

В соответствии с разделом 10 Постановления Правительства Российской Федерации от 5 сентября 2013 г. № 782 г. Москва «О схемах водоснабжения и водоотведения» обоснование предложений по строительству и реконструкции объектов централизованных систем водоснабжения сельского поселения Мочищенский сельсовет направлено на решение задач, приведенных в [таблице 35](#).

Таблица 35 – Технические обоснования основных мероприятий по реализации схем водоснабжения

№ пп	Наименование мероприятия	Технические обоснования (разд. 10 Постан. Правит. РФ от 5.09.2013 № 782)
1.	Строительство соединительного водопровода сетей водоснабжения микрорайона «Летный» со станцией перекачки д.п. Мочище	Реализация долгосрочной целевой программы «Чистая вода» в Новосибирской области
2.	Установка и строительство станции очистки воды по ул. Набережная 1 д.п. Мочище	
3.	Ремонт и автоматизация глубинных скважин по ул. Набережная 1 д.п. Мочище	
4.	Строительство соединительного водопровода сети водоснабжения микрорайона «Армейский» с сетью водоснабжения д.п. Мочище	
5.	Строительство соединительного водопровода сети водоснабжения по ул. Краснабаева с сетью водоснабжения д.п. Мочище	
6.	Установка и строительство станции очистки воды по ул. Первомайская д.п. Мочище	

Обеспечение водоснабжения объектов перспективной застройки населенного пункта не требуется, поскольку ее расположение находится в границах существующей централизованной системы водоснабжения. Организация и обеспечение централизованного водоснабжения на территориях, где оно отсутствует, не предусмотрено генеральным планом.

Дополнительные альтернативные источники водоснабжения сельского поселения Мочищенский сельсовет не планируются.

Возможное изменение указанных характеристик в результате реализации мероприятий, предусмотренных схемой водоснабжения и водоотведения, маловероятно, так как водозабор меньше существующего дебета источника.

4.3. Сведения о вновь строящихся, реконструируемых и предлагаемых к выводу из эксплуатации объектах системы водоснабжения

По состоянию на июль 2014 г строящиеся, реконструируемые и предлагаемые к выводу из эксплуатации объекты системы водоснабжения отсутствуют.

4.4. Сведения о развитии систем диспетчеризации, телемеханизации и систем управления режимами водоснабжения на объектах организаций, осуществляющих водоснабжение

В настоящее время системы диспетчеризации и телемеханизации водоснабжения на объектах организаций, осуществляющих водоснабжение, отсутствуют. Развитие систем телемеханизации и диспетчеризации в поселении не предполагается.

4.5. Сведения об оснащенности зданий, строений, сооружений приборами учета воды и их применении при осуществлении расчетов за потребленную воду

Оснащенность приборами учета в жилых домах, культурно-бытовых и общественно-политических зданиях составляет 20% от общего числа потребителей. Население и юридические лица производят оплату за потребленную воду по установленным нормативам.

4.6. Описание вариантов маршрутов прохождения трубопроводов (трасс) по территории поселения, городского округа и их обоснование

Последовательность перечисленных вариантов маршрутов прохождения трубопроводов разработана с учетом близости расположения к существующим и наиболее ресурсопродуктивным источникам водоснабжения.

Таблица 36 – Маршруты прохождения трубопроводов (трасс) в Мочищенском сельсовете

Маршруты прохождения трубопроводов (трасс)	Технические обоснования (разд. 10 Постан. Правит. РФ от 5.09.2013 № 782)
Строительство соединительного водопровода сетей водоснабжения микрорайона «Летный» со станцией перекачки д.п. Мочище	Организация и обеспечение централизованного водоснабжения на территориях, где оно отсутствует
Строительство соединительного водопровода сети водоснабжения микрорайона «Армейский» с сетью водоснабжения д.п. Мочище	
Строительство соединительного водопровода сети водоснабжения по ул. Краснабаева с сетью водоснабжения д.п. Мочище	

4.7. Рекомендации о месте размещения насосных станций, резервуаров, водонапорных ба-шен

Установка новых резервуаров и насосных станций не предполагается.

4.8. Границы планируемых зон размещения объектов централизованных систем горячего водоснабжения, холодного водоснабжения

Границы планируемых зон размещения объектов централизованных систем холодного и горячего водоснабжения совпадают с границами населенного пункта, в том числе с учетом возможной перспективной застройки.

4.9. Карты (схемы) существующего и планируемого размещения объектов централизованных систем горячего водоснабжения, холодного водоснабжения

Схема существующего и планируемого размещения объектов централизованных систем холодного и горячего водоснабжения приведена в [приложении 1](#).

5. Экологические аспекты мероприятий по строительству, реконструкции и модернизации объектов централизованных систем водоснабжения

5.1. Меры по предотвращению вредного воздействия на водный бассейн предлагаемых к строительству и реконструкции объектов централизованных систем водоснабжения при сбросе (утилизации) промывных вод

На территории сельского поселения Мочищенский сельсовет сброс (утилизации) промывных вод не осуществляется.

Наиболее распространенным способом очистки воды на территории Новосибирского района является процесс обезжелезивания воды из скважины, который основан на применении контейнерных станций обезжелезивания, либо их аналогов.

Для таких станций требуется периодическая промывка фильтровального сооружения со сбросом воды на площадки-шламонакопители, оснащенных дренажем с отводом осветленной воды в ближайший водный проток.

Согласно генеральному плану поселения обезжелезивание воды рекомендуется производить методом упрощенной аэрации с фильтрованием на скорых фильтрах.

5.2. Меры по предотвращению вредного воздействия на окружающую среду при реализации мероприятий по снабжению и хранению химических реагентов, используемых в водоподготовке (хлор и др.)

Снабжение и хранение химических реагентов, используемых в водоподготовке, на территории сельского поселения Мочищенский сельсовет не производится. Склады химических реагентов для прочих целей отсутствуют.

Мер по предотвращению вредного воздействия на окружающую среду химическими реагентами не требуется.

б. Оценка объемов капитальных вложений в строительство, реконструкцию и модернизацию объектов централизованных систем водоснабжения

План мероприятий по развитию систем водоснабжения предусматривает первоочередное строительство и последующую реконструкцию существующих объектов системы водоснабжения, указанные ниже в [таблице 37](#).

7. Целевые показатели развития централизованных систем водоснабжения

В соответствии с постановлением Правительства РФ от 05.09.2013 №782 «О схемах водоснабжения и водоотведения» (вместе с «Правилами разработки и утверждения схем водоснабжения и водоотведения», «Требованиями к содержанию схем водоснабжения и водоотведения») к целевым показателям развития централизованных систем водоснабжения относятся:

- показатели качества питьевой воды;
- показатели надежности и бесперебойности водоснабжения;
- показатели качества обслуживания абонентов;
- показатели эффективности использования ресурсов, в том числе сокращения потерь воды при транспортировке;
- соотношение цены реализации мероприятий инвестиционной программы и их эффективности - улучшение качества воды;
- иные показатели, установленные федеральным органом исполнительной власти, осуществляющим функции по выработке государственной политики и нормативно-правовому регулированию в сфере жилищно-коммунального хозяйства.

7.1. Показатели качества соответственно горячей и питьевой воды

Реализация мероприятий долгосрочной целевой программы «Чистая вода» направлена на обеспечение населения эпидемиологически безопасной водой в нужном количестве для удовлетворения хозяйственно-бытовых потребностей, включая потребности коммунальных инфраструктур, систем наружного пожаротушения с разработкой соответствующих технических решений и бизнес-планов по доочистке воды до норм питьевого качества.

Реализация программы позволит к 2017 году увеличить долю населения, употребляющего питьевую воду нормативного качества, соответствующую гигиеническим нормативам по органолептическим, химическим и микробиологическим показателям, до 81% (что на 4,8 процентного пункта выше аналогичного показателя 2011 года), что в свою очередь окажет влияние на снижение заболеваемости населения, в том числе органов пищеварения (снижение на 2,9 тыс. человек), брюшным тифом и паратифами А, В, С, сальмонеллезными инфекциями, острыми кишечными инфекциями, гепатитами (снижение на 0,45 тыс. человек), онкологическими заболеваниями (снижение на 0,11 тыс. человек), вирусными гепатитами (снижение на 0,03 тыс. человек).

В рамках реализации Программы будут достигнуты следующие результаты:

Обеспечение населения Новосибирской области питьевой водой, отвечающей требованиям безопасности. К 2017 году снизится доля проб воды, не отвечающих гигиеническим нормативам, в том числе:

- по санитарно-химическим показателям, до 16,0% (что на 7,8 процентного пункта ниже уровня 2011 года);
- по микробиологическим показателям, до 1,8% (аналогичный показатель на начало реализации Программы - 2,8%).

Таблица 38 – Показатели качества питьевой воды

№ п/п	Цель/задачи, требующие решения для достижения цели	Наименование целевого индикатора	Единицы измерения	Значения весового коэффициента целевого индикатора	Значение целевого индикатора							Примечание
					в том числе по годам							
					2011	2012	2013	2014	2015	2016	2017	
1.	Цель: обеспечение населения Новосибирской области качественной питьевой водой, отвечающей требованиям безопасности и безвредности, в необходимом и остаточном количестве	Доля населения, обеспеченного питьевой водой нормативного качества	процент	0,29	76,2	76,7	77,3	78,0	78,8	79,6	81,0	Улучшение качества питьевой воды для населения Новосибирской области, снижение негативного воздействия воды на здоровье населения
		Удельный вес проб воды, которые не отвечают гигиеническим нормативам, в том числе:										
		по санитарно-химическим показателям	процент	0,06	23,8	23,3	22,7	21,0	19,2	17,5	16,0	
		по микробиологическим показателям	процент	0,03	2,8	2,6	2,5	2,2	2,0	1,9	1,8	

7.2. Показатели надежности и бесперебойности водоснабжения

Реализация мероприятий долгосрочной целевой программы «Чистая вода» направлена на сокращение аварийности систем водопроводно-канализационного комплекса, улучшение качества очистки сточных вод, что характеризуют следующие показатели:

число аварий в системах водоснабжения и водоотведения сократится до 1 на 1000 км в год соответственно;

доля населения Новосибирской области, обеспеченного услугами централизованного водоотведения, увеличится до 70% (аналогичный показатель на начало реализации программы - 68%);

доля уличных водопроводных сетей, нуждающихся в замене, сократится к концу реализации Программы до 31,5% и 37% соответственно (что на 7,9 и 3 процентных пункта соответственно ниже уровня 2011 года).

Таблица 39 – Показатели надежности и бесперебойности водоснабжения

№ п/п	Цель/задачи, требующие решения для достижения цели	Наименование целевого индикатора	Единицы измерения	Значения весового коэффициента целевого индикатора	Значение целевого индикатора							Примечание
					в том числе по годам							
					2011	2012	2013	2014	2015	2016	2017	
1.	Развитие и реконструкция систем водоснабжения в муниципальных образованиях Новосибирской области	Число аварий в системах водоснабжения	кол-во аварий в год на 1000 км сетей	0,1	2,79	2,79	0,58	0,58	0,58	0,58	0,58	Обеспечение населения Новосибирской области питьевой водой, отвечающей требованиям безопасности
		Доля уличной водопроводной сети, нуждающейся в замене	%	0,1	39,4	38,2	36,9	35,7	34,2	32,9	31,5	
2.	Устранение дефицита водоснабжения в муниципальных образованиях Новосибирской области	Доля населения Новосибирской области, не обеспеченного услугами централизованного водоснабжения	%	0,05	22,8	21,5	20,0	18,5	17,0	15,0	13,0	Ликвидация дефицита водопотребления и обеспечение резервирования воды для питьевых и хозяйственно-бытовых нужд
		Уровень обеспеченности системами резервных водозаборов в муниципальных образованиях Новосибирской области	%	0,04	–	–	30	60	100	–	–	

Снижение дефицита водопотребления, обеспечение резервирования воды для питьевых и хозяйственно-бытовых нужд выражается:

в увеличении доли населения Новосибирской области, обеспеченного централизованными системами водоснабжения, до 87% (что на 9,5 процентного пункта выше аналогичного показателя 2011 года);

в обеспечении муниципальных образований Новосибирской области системами резервных водозаборов для 100% обеспечения населения водой (питьевой водой и водой, предназначенной для хозяйственно-бытовых нужд) в случае возникновения чрезвычайных ситуаций.

7.3. Показатели качества обслуживания абонентов

Реализация комплекса организационных мероприятий Программы, направленных на повышение инвестиционной привлекательности организаций коммунального комплекса, осуществляющих водоснабжение путем совершенствования системы управления сектором водоснабжения в муниципальных образованиях Новосибирской области, характеризуется долей муниципальных образований, в которых установлены тарифы на долгосрочный период регулирования. Данный показатель к 2017 году составит 60 %. Кроме того, к 2017 году планируется увеличить долю капитальных вложений в системы водоснабжения и водоотведения в общем объеме выручки организаций сектора водоснабжения и водоотведения до 29 % (что на 24 процентного пункта выше уровня 2011 года), а также увеличить долю заемных средств в общем объеме капитальных вложений в си-

стемы водоснабжения и водоотведения до 26 % (что на 26 процентных пунктов выше уровня 2011 года).

Таблица 40 – Показатели качества обслуживания абонентов

№ п/п	Цель/задачи, требующие решения для достижения цели	Наименование целевого индикатора	Единицы измерения	Значения весового коэффициента целевого индикатора	Значение целевого индикатора							Примечание
					в том числе по годам							
					2011	2012	2013	2014	2015	2016	2017	
1.	Совершенствование системы управления сектором водоснабжения и водоотведения в муниципальных образованиях Новосибирской области	Доля муниципальных образований, в которых установлены тарифы на долгосрочный период регулирования	%	0,01	–	–	10	20	32	45	60	Повышение инвестиционной привлекательности организаций коммунального комплекса, осуществляющих водоснабжение и водоотведение

7.4. Показатели эффективности использования ресурсов, в том числе сокращения потерь воды при транспортировке

К целевым показателям эффективности использования ресурсов, в том числе сокращения потерь воды при транспортировке, относятся показатели программы «Чистая вода» и целевые показатели деятельности организации согласно производственной программе в сфере холодного водоснабжения (питьевая вода) Мочищенского сельсовета Новосибирского района Новосибирской области на 2014 год.

Достижение указанных значений целевых индикаторов, указанных в п. 7.2, позволит снизить потери на водопроводных сетях на 1,1 %.

Таблица 41 – Показатели эффективности использования ресурсов

Показатель	Год										
	2014	2015	2016	2017	2018	2019	2020	2021	2022	2023	2024
Процент потерь в сетях водоснабжения, %	10,0	9,88	9,77	9,66	9,54	9,43	9,32	9,22	9,11	9,00	8,90

7.5. Соотношение цены реализации мероприятий инвестиционной программы и их эффективности - улучшение качества воды

Показатель соотношения цены реализации мероприятия и их эффективности приведенный в таблице 42 рассчитан при условии обеспечения рентабельности мероприятий инвестиционной программы со средним сроком окупаемости 9 лет.

Таблица 42 – Соотношение цены реализации мероприятия и их эффективности

№ пп	Показатель	Год											Всего
		2014	2015	2016	2017	2018	2019	2020	2021	2022	2023	2024	
1.	Цена реализации мероприятия, тыс.р	8900	8000	14000	6000	0	0	0	0	0	0		36900
2.	Текущая эффективность 2014 г, тыс.р	989	989	989	989	989	989	989	989	989	989	989	10878
3.	Текущая эффективность 2015 г, тыс.р		889	889	889	889	889	889	889	889	889	889	8889
4.	Текущая эффективность 2016 г, тыс.р			1556	1556	1556	1556	1556	1556	1556	1556	1556	14000
5.	Текущая эффективность 2017 г, тыс.р				667	667	667	667	667	667	667	667	5333
6.	Текущая эффективность 2018 г, тыс.р					0	0	0	0	0	0	0	
7.	Текущая эффективность 2019 г, тыс.р						0	0	0	0	0	0	0
8.	Текущая эффективность 2020 г, тыс.р							0	0	0	0	0	0
9.	Текущая эффективность 2021 г, тыс.р								0	0	0	0	0
10.	Текущая эффективность 2022 г, тыс.р									0	0	0	0
11.	Текущая эффективность 2023 г, тыс.р										0	0	0
12.	Текущая эффективность 2024 г, тыс.р											0	0
13.	Эффективность мероприятия, тыс.р	989	1878	3433	4100	4100	4100	4100	4100	4100	4100	4100	39100
Соотношение цены реализации мероприятия и их эффективности												1,059	

7.6. Иные показатели, установленные федеральным органом исполнительной власти, осуществляющим функции по выработке государственной политики и нормативно-правовому регулированию в сфере жилищно-коммунального хозяйства

Иные показатели, установленные федеральным органом исполнительной власти, осуществляющим функции по выработке государственной политики и нормативно-правовому регулированию в сфере жилищно-коммунального хозяйства, отсутствуют.

8. Перечень выявленных бесхозных объектов централизованных систем водоснабжения (в случае их выявления) и перечень организаций, уполномоченных на их эксплуатацию

Перечень бесхозных объектов централизованных систем водоснабжения не было выявлено.

II. Схема водоотведения сельского поселения

1. Существующее положение в сфере водоотведения поселения

1.1. Описание структуры системы сбора, очистки и отведения сточных вод на территории поселения, городского округа и деление территории поселения, городского округа на эксплуатационные зоны

Существующая система водоотведения сельского поселения Мочищенский сельсовет централизованная. Удаление сточных вод с территории, не охваченных центральной системой водоотведения, осуществляется вывозом ассенизаторскими машинами на поля ассенизации.

Водоотведение бытовых и производственных сточных вод осуществляется по канализационной сети, протяженность которой составляет 1800 м.п. трубопровода диаметром 200 мм, выполненного из стали. Имеются очистные сооружения, для биологической очистки сточных вод от органических загрязнений путем окисления их микроорганизмами, находящимися в аэрируемом слое. Износ канализационной системы д.п. Мочище и пос. Озерный составляет более 70 %.

Для отведения поверхностных вод используется открытая сеть, состоящая, преимущественно, из придорожных канав, лотков, водопропускных труб на пересечениях дорог. Дождевые и талые сточные воды не очищаются и удаляются в близлежащие водоемы и р. Обь.

1.2. Описание результатов технического обследования централизованной системы водоотведения, включая описание существующих канализационных очистных сооружений, в том числе оценку соответствия применяемой технологической схемы очистки сточных вод требованиям обеспечения нормативов качества очистки сточных вод, определение существующего дефицита (резерва) мощностей сооружений и описание локальных очистных сооружений, создаваемых абонентами

Централизованная система водоотведения представлена канализационной сетью, протяженность которой составляет 1800 м.п. трубопровода диаметром 200 мм, выполненным из стали. Имеются очистные сооружения, для биологической очистки сточных вод от органических загрязнений путем окисления их микроорганизмами, находящимися в аэрируемом слое. Износ канализационной системы д.п. Мочище и пос. Озерный составляет более 70 %.

Локальных очистных сооружений в поселении не имеется.

1.3. Описание технологических зон водоотведения, зон централизованного и нецентрализованного водоотведения (территорий, на которых водоотведение осуществляется с использованием централизованных и нецентрализованных систем водоотведения) и перечень централизованных систем водоотведения

Территория д.п. Мочище разделена на две технологические зоны водоотведения. Географически граница зон раздела зон делит ст. Мочище на западную и восточную части.

Территория пос. Озерный представлена единой технологической зоной водоотведения.

Отвод сточных бытовых и производственных вод с территории, не охваченной централизованной системой водоотведения, производится вывозом ассенизаторскими машинами МУП ДЕЗ ЖКХ «Летный».

1.4. Описание технической возможности утилизации осадков сточных вод на очистных сооружениях существующей централизованной системы водоотведения

Техническая возможность утилизации осадков сточных вод на очистных сооружениях может быть реализована, так как на территории сельского поселения находятся в эксплуатации очистные сооружения. Локальные очистные сооружения отсутствуют.

1.5. Описание состояния и функционирования канализационных коллекторов и сетей, сооружений на них, включая оценку их износа и определение возможности обеспечения отвода и очистки сточных вод на существующих объектах централизованной системы водоотведения

Отвод и транспортировку хозяйственно-бытовых стоков от абонентов осуществляется через систему самотечных и напорных трубопроводов с установленными на них канализационными насосными станциями.

Характеристика и состояние канализационных сетей, общей протяженностью которой составляет 1300 м.п, состоящими из стальных труб, без инвентарного номера, расположенному по адресу: Новосибирская область, Новосибирский р-н, Мочищенский сельсовет, д.п. Мочище, ул. Шоссейная, ул. Обская, ул. Советская [представлены в таблице 43](#).

Таблица 43 – Канализационные сети д.п. Мочище

№ п/п	Наименование объекта	Год	Протяженность, п.м	Ду, мм	Материал	Глубина заложения, м	Фактический % износа
1.	Канализационная сеть	н.с.	1300	200	сталь	3	70

Характеристика и состояние канализационных сетей, общей протяженностью которой составляет 500 м.п, состоящими из стальных труб, без инвентарного номера, расположенному по адресу: Новосибирская область, Новосибирский р-н, Мочищенский сельсовет, пос. Озерный, ул. Белорусская, ул. Чусовская, ул. Белгородская, ул. Кубовая [представлены в таблице 44](#).

Таблица 44 – Канализационные сети пос. Озерный

№ п/п	Наименование объекта	Год	Протяженность, п.м	Ду, мм	Материал	Глубина заложения, м	Фактический % износа
1.	Канализационная сеть	н.с.	500	200	сталь	3	70

Обеспечение дальнейшей возможности отвода хозяйственно-бытовых стоков на существующих объектах централизованной системы водоснабжения, может быть осуществлена путем своевременной замены аварийных участков и участков с истекшим сроком эксплуатации.

1.6. Оценка безопасности и надежности объектов централизованной системы водоотведения и их управляемости

Централизованная система водоотведения представляет собой сложную систему инженерных сооружений, надежная и эффективная работа которых является одной из важных составляющих благополучия городского поселка. По системе, состоящей из трубопроводов, общей протяженностью 1800 м.п. отводится большая часть поселковых сточных вод.

В условиях экономии воды и ежегодного сокращения объемов водопотребления водоотведения приоритетными направлениями развития системы водоотведения являются повышение качества очистки воды и надежности работы сетей и сооружений. Практика показывает, что трубопроводные сети являются, не только наиболее функционально значимым элементом системы канализации, но и наиболее уязвимым с точки зрения надежности. По-прежнему острой остается проблема износа канализационной сети. Поэтому необходимо уделять особое внимание ее реконструкции и модернизации.

Для вновь прокладываемых участков канализационных трубопроводов наиболее надежным и долговечным материалом является полиэтилен. Этот материал выдерживает ударные нагрузки при резком изменении давления в трубопроводе, является стойким к электрохимической коррозии.

Безопасность водоотведения может быть реализована путем строительства биологических очистных сооружений канализации, например, аэротенки. Причем для исключения нарушения биохимических процессов при эксплуатации канализационных очистных сооружений необходимо устранить возможные перебои в энергоснабжении, поступление токсичных веществ, ингибирующих процесс биологической очистки.

Важным способом повышения надежности очистных сооружений (особенно в условиях экономии энергоресурсов) является внедрение автоматического регулирования технологического процесса.

Реализуя комплекс мероприятий, направленных на повышение надежности системы водоотведения, обеспечивается устойчивая работа системы канализации ст. Мочище и пос. Садовый.

1.7. Оценка воздействия сбросов сточных вод через централизованную систему водоотведения на окружающую среду

Все хозяйственно-бытовые и производственные сточные воды по системе, состоящей из трубопроводов, коллекторов, канализационных насосных станций, отводятся с очисткой биологическими очистными сооружениями. Сточные воды, отводимые в реку Обь, являются безопасными и удовлетворяют требованиям по условиям сброса сточных вод в водоем.

1.8. Описание территорий муниципального образования, не охваченных централизованной системой водоотведения

На июль 2014 г. к территориям муниципального образования, не охваченным централизованной системой водоотведения, относится частный сектор д.п. Мочище и пос. Озерный.

На этой территории системы водоотведения представлены индивидуальными выгребами или надворными уборными. Удаление сточных вод из выгребов осуществляется вывозом ассенизаторскими машинами МУП ДЕЗ ЖКХ «Летный» на поле ассенизации.

1.9. Описание существующих технических и технологических проблем системы водоотведения поселения, городского округа

К техническим проблемам системы водоотведения поселения относятся:

- неудовлетворительно состояние открытых водостоков (каналов, лотков и кюветов) для отведения дождевых и талых вод.

К технологическим проблемам системы водоотведения поселения можно отнести:

- отсутствие разделения бытовых и производственных сточных вод;
- отсутствие возможности повторного использования очищенной воды в качестве технической.

Основные проблемы функционирования системы водоотведения:

- высокая степень износа зданий и оборудования функциональных элементов системы;
- недостаточная степень техногенной надежности;
- отсутствие резерва мощности;
- низкая степень автоматизации производственных процессов;
- низкая энергоэффективность оборудования;
- отсутствие дублирующих коллекторов;
- критическое состояние люкового хозяйства.

Анализ состояния системы водоотведения выявил ряд проблем, носящих системный характер и оказывающих решающее влияние как на обеспечение отдельных качественных и количественных параметров, так и на работоспособность системы в целом: высокая степень износа зданий, сооружений, оборудования, канализационных сетей, применение устаревших технологий (в том числе экологически опасных), низкая производительность и энергоэффективность оборудования, высокие непроизводственные потери ресурсов, низкая степень автоматизации производственных процессов.

2. Балансы сточных вод в системе водоотведения

2.1. Баланс поступления сточных вод в централизованную систему водоотведения и отведения стоков по технологическим зонам водоотведения

Расчетные расходы сточных вод определены исходя из степени благоустройства жилой застройки и сохраняемого жилого фонда. При этом, в соответствии со СНиП 2.04.03-85, удельные нормы водоотведения принимаются равными нормам водопотребления, без учета полива

Таблица 45 – Баланс поступления сточных вод в централизованную систему водоотведения и отведения стоков за 2013 г.

№ п/п	Технологическая зона	Объем поступление сточных вод, тыс. м ³	Доля от общего объема, %
1.	д.п. Мочище	12,36	29,78
2.	пос. Озерный	29,15	70,22
Всего		41,51	100

2.2. Оценку фактического притока неорганизованного стока (сточных вод, поступающих по поверхности рельефа местности) по технологическим зонам водоотведения

Оценка фактического притока сточных вод, поступающих по поверхности рельефа местности (дождевые и талые воды) и являющихся неорганизованным стоком, выполнена согласно данным среднегодовых осадков на территории России и генерального плана поселения. Для сельского поселения Мочищенский сельсовет среднегодовые атмосферные осадки составляют 395 мм/год.

Таблица 46 – Оценка фактического притока неорганизованного стока дождевых осадков

Населенный пункт	Площадь		средний объем притока неорганизованного стока, тыс.куб.м/год
	общая, Га		
д.п. Мочище	156,2		616,99
пос. Озерный	34,8		137,46
Всего	191,0		754,45

2.3. Сведения об оснащенности зданий, строений, сооружений приборами учета принимаемых сточных вод и их применении при осуществлении коммерческих расчетов

Устройства для замера расхода сбрасываемых сточных вод, как в индивидуальных системах водоотведения жилых домов населения, так и зданиях общественно-политического назначения – отсутствуют. Осуществление коммерческих расчетов выполняется по данным счетчиков, либо нормам водопотребления на человека.

2.4. Результаты ретроспективного анализа за последние 10 лет балансов поступления сточных вод в централизованную систему водоотведения по технологическим зонам водоотведения и по поселениям, городским округам с выделением зон дефицитов и резервов производственных мощностей

Данные для ретроспективного анализа балансов поступления сточных вод в централизованную систему водоотведения не представлены.

2.5. Прогнозные балансы поступления сточных вод в централизованную систему водоотведения и отведения стоков по технологическим зонам водоотведения на срок не менее 10 лет с учетом различных сценариев развития поселений, городских округов

Прогнозные балансы поступления сточных вод в централизованную систему водоотведения и отведения стоков определены исходя из степени благоустройства жилой застройки и сохраняемого жилого фонда. При этом, в соответствии со СНиП 2.04.03-85, удельные нормы водоотведения принимаются равными нормам водопотребления.

Таблица 47 – Прогнозные балансы поступления сточных вод в централизованную систему водоотведения и отведения стоков по технологическим зонам водоотведения

Технологическая зона	Год										
	2014	2015	2016	2017	2018	2019	2020	2021	2022	2023	2024
д.п. Мочище, тыс.м ³	33,27	33,87	34,48	35,08	35,68	36,28	36,89	37,49	38,09	38,69	39,30
пос. Озерный, тыс.м ³	35,34	35,98	36,62	37,26	37,90	38,54	39,18	39,82	40,46	41,10	41,74
Всего, тыс.м ³	68,6	69,85	71,09	72,32	73,57	74,81	76,05	77,3	78,54	79,78	81,02



Рисунок 30 – Прогнозные балансы поступления сточных вод в централизованную систему водоотведения и отведения стоков по технологическим зонам водоотведения

3. Прогноз объема сточных вод

Расчетные расходы сточных вод, как и расходы воды, определены исходя из степени благоустройства жилой застройки и сохраняемого жилого фонда, а также с перспективной застройки территории с оснащением системами водоснабжения.

При этом, в соответствии со СНиП 2.04.03-85, удельные нормы водоотведения принимаются равными нормам водопотребления, без учета полива.

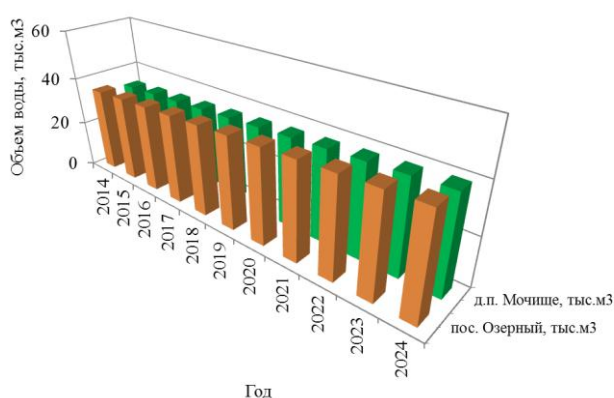
3.1. Сведения о фактическом и ожидаемом поступлении сточных вод в централизованную систему водоотведения

Таблица 48 – Сведения о фактическом и ожидаемом поступлении сточных вод д.п. Мочище

Показатель	Факти- ческое по- ступление сточных вод, тыс. м ³	Ожидаемое поступление сточных вод, тыс. м ³										
		2013	2014	2015	2016	2017	2018	2019	2020	2021	2022	2023
год	2013	2014	2015	2016	2017	2018	2019	2020	2021	2022	2023	2024
годовое	12,36	12,59	12,82	13,04	13,27	13,50	13,73	13,96	14,18	14,41	14,64	14,87

Таблица 49 – Сведения о фактическом и ожидаемом поступлении сточных вод пос. Озерный

Показатель	Факти- ческое по- ступление сточных вод, тыс. м ³	Ожидаемое поступление сточных вод, тыс. м ³										
		2014	2015	2016	2017	2018	2019	2020	2021	2022	2023	2024
год	2013	2014	2015	2016	2017	2018	2019	2020	2021	2022	2023	2024
годовое	29,15	29,69	30,22	30,76	31,30	31,84	32,37	32,91	33,45	33,99	34,52	35,06

3.2. Описание структуры централизованной системы водоотведения (эксплуатационные и технологические зоны)

Территория д.п. Мочище разделена на две технологические зоны водоотведения.. Географически граница зон раздела зон делит ст. Мочище на западную и восточную части.

Территория пос. Озерный представлена единой технологической зоной водоотведения.

Отвод сточных бытовых и производственных вод с территории, не охваченной централизованной системой водоотведения, производится выводом ассенизаторскими машинами МУП ДЕЗ ЖКХ «Летный».

3.3. Расчет требуемой мощности очистных сооружений исходя из данных о расчетном расходе сточных вод, дефицита (резерва) мощностей по технологическим зонам сооружений водоотведения с разбивкой по годам

Таблица 50 – Расчет требуемой мощности очистных сооружений д.п. Мочище

Мощность	Год											
	2014	2015	2016	2017	2018	2019	2020	2021	2022	2023	2024	
Расчетный расход сточных вод, тыс.м ³	12,59	12,82	13,04	13,27	13,50	13,73	13,96	14,18	14,41	14,64	14,87	
Проектная мощность очистных сооружений, тыс.м ³	25,0	25,0	25,0	25,0	25,0	25,0	25,0	25,0	25,0	25,0	25,0	
Резерв мощностей, тыс.м ³	12,41	12,18	11,96	11,73	11,50	11,27	11,04	10,82	10,59	10,36	10,13	



Рисунок 31 – Соотношение существующего и перспективного расхода сточных вод и мощности очистных сооружений д.п. Мочище

Таблица 51 – Расчет требуемой мощности очистных сооружений пос. Озерный

Мощность	Год											
	2014	2015	2016	2017	2018	2019	2020	2021	2022	2023	2024	
Расчетный расход сточных вод, тыс.м ³	29,69	30,22	30,76	31,30	31,84	32,37	32,91	33,45	33,99	34,52	35,06	
Проектная мощность очистных сооружений, тыс.м ³	50,0	50,0	50,0	50,0	50,0	50,0	50,0	50,0	50,0	50,0	50,0	
Резерв мощностей, тыс.м ³	20,31	19,78	19,24	18,70	18,16	17,63	17,09	16,55	16,01	15,48	14,94	

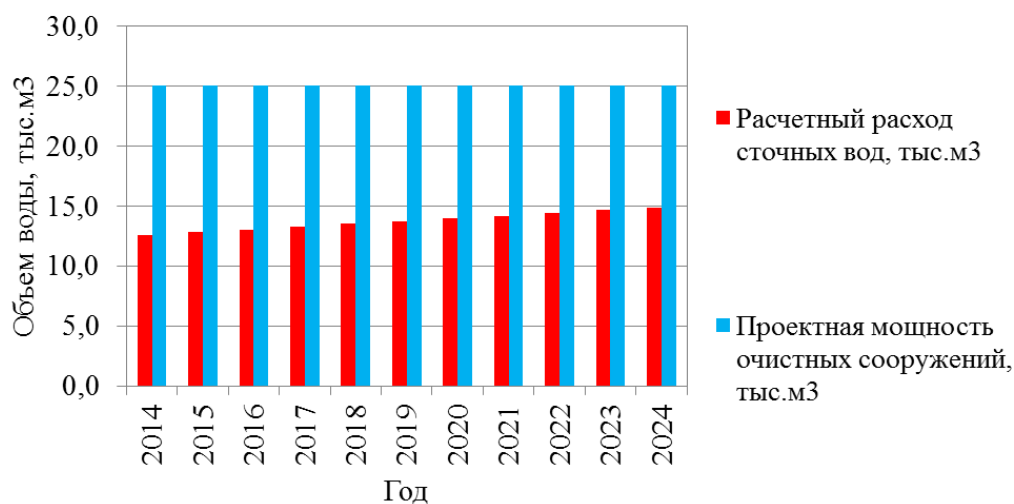

Рисунок 32 – Соотношение существующего и перспективного расхода сточных вод и мощности очистных сооружений пос. Озерный

3.4. Результаты анализа гидравлических режимов и режимов работы элементов централизованной системы водоотведения

По результатам анализа ежемесячного графика следует, что наиболее нагруженный режим работы, пиковые почасовые нагрузки не превышают максимальных проектных и не являются причинами наступления аварий в канализационных сетях.

3.5. Анализ резервов производственных мощностей очистных сооружений системы водоотведения и возможности расширения зоны их действия

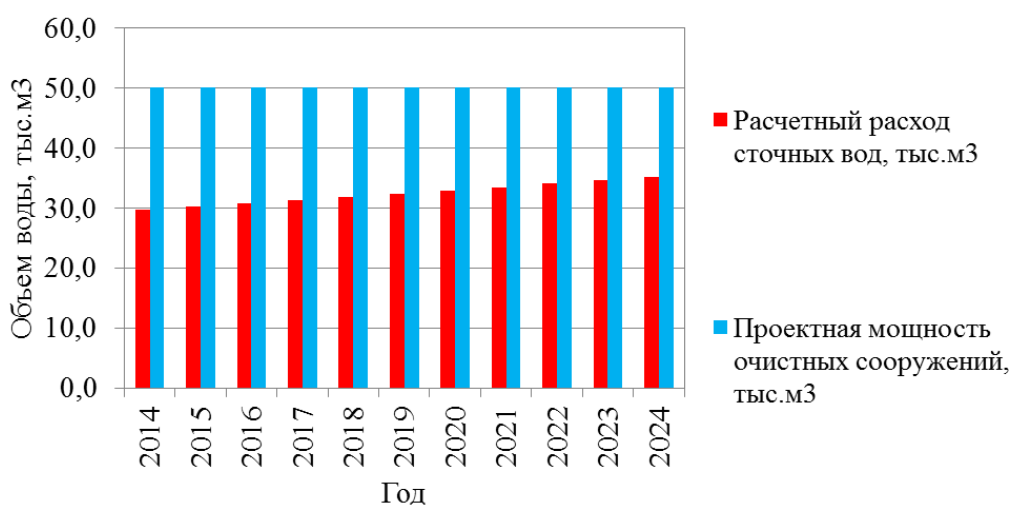
Данные для анализа резерва производственных мощностей очистных сооружений системы водоотведения не представлены.

4. Предложения по строительству, реконструкции и модернизации (техническому перевооружению) объектов централизованной системы водоотведения

Предложения по строительству, реконструкции и модернизации (техническому перевооружению) объектов централизованной системы водоотведения к настоящему времени предусматривают мероприятия в канализационной сети.

Предполагается выполнить замену и произвести реконструкцию участков напорных и самотёчных канализационных коллекторов, состояние трубопроводов которых находятся в критическом состоянии из-за их физического износа в результате коррозии и гидроабразивной эрозии.

Мероприятия сформированы с учетом потребности д.п. Мочище и пос. Озерный в услугах водоотведения, требуемым уровнем качества и надежности работы системы водоотведения при соразмерных затратах и экологических последствиях. Реализация плана мероприятий Программы по развитию систем водоотведения позволит:

- реконструировать 1,8 км канализационных сетей;
- снизить аварийность на канализационных сетях;
- обеспечить надежность и бесперебойность работы объектов водоотведения;
- заменить технологическое оборудование очистных сооружений и насосных станций на более производительное и современное;
- улучшить качественные показатели услуги водоотведения;
- осуществить выполнение природоохранных и энергосберегающих мероприятий;
- улучшить техническое состояние объектов жилищно-коммунального комплекса, повысить качество предоставляемых услуг и надежность функционирования систем жилищно-коммунального комплекса за счет снижения износа объектов инженерной инфраструктуры, уменьшения количества аварий на системах жизнеобеспечения;
- сдержать рост себестоимости жилищно-коммунальных услуг.

4.1. Основные направления, принципы, задачи и целевые показатели развития централизованной системы водоотведения

Основные направления развития централизованной системы водоотведения связаны с реализацией государственной политики в сфере водоотведения, направленной на обеспечение охраны здоровья населения и улучшения качества жизни населения путем обеспечения бесперебойного и качественного водоотведения, снижение негативного воздействия на водные объекты путем повышения качества очистки сточных вод, обеспечение доступности услуг водоотведения для абонентов за счет развития централизованной системы водоотведения.

Принципами развития централизованной системы водоотведения являются:

- постоянное улучшение качества предоставления услуг водоотведения потребителям (абонентам);

- удовлетворение потребности в обеспечении услугой водоотведения новых объектов капитального строительства;

- постоянное совершенствование системы водоотведения путем планирования, реализации, проверки и корректировки технических решений и мероприятий.

Основными задачами развития централизованной системы водоотведения являются:

- строительство сетей и сооружений для отведения сточных вод с населенных пунктов территорий сельского поселения, не имеющих централизованного водоотведения, с целью обеспечения доступности услуг водоотведения для всех жителей;

- обеспечение доступа к услугам водоотведения новых потребителей;

- повышение энергетической эффективности системы водоотведения.

В соответствии с постановлением Правительства РФ от 05.09.2013 №782 «О схемах водоснабжения и водоотведения» (вместе с «Правилами разработки и утверждения схем водоснабжения и водоотведения», «Требованиями к содержанию схем водоснабжения и водоотведения») к целевым показателям развития централизованных систем водоотведения относятся:

- показатели надежности и бесперебойности водоотведения;

- показатели качества обслуживания абонентов;

- показатели качества очистки сточных вод;

- показатели эффективности использования ресурсов при транспортировке сточных вод;

- соотношение цены реализации мероприятий инвестиционной программы и их эффективности - улучшение качества очистки сточных вод;

- иные показатели, установленные федеральным органом исполнительной власти, осуществляющим функции по выработке государственной политики и нормативно-правовому регулированию в сфере жилищно-коммунального хозяйства.

4.2. Перечень основных мероприятий по реализации схем водоотведения с разбивкой по годам, включая технические обоснования этих мероприятий

Для приема расчетного количества сточных вод и их очистки до нормативных показателей необходима реконструкция существующих городских очистных сооружений канализации с выполнением мероприятий приведенных в [таблице 52](#).

Таблица 52 – Перечень основных мероприятий по реконструкции схем водоотведения

№ пп	Наименование мероприятия	Год											
		2014	2015	2016	2017	2018	2019	2020	2021	2022	2023	2024	2025
1.	Строительство сетей водоотведения по ул. Краснобаева д.п. Мочище;	+											
2.	Строительство сетей водоотведения по ул. Первомайская д.п. Мочище;		+										
3.	Строительство сетей водоотведения в поселке «Летный» д.п. Мочище;			+									

Техническими обоснованиями мероприятий [таблицы 52](#) являются:

- обеспечение надежности водоотведения путем организации возможности перераспределения потоков сточных вод между технологическими зонами сооружений водоотведения;
- сокращение сбросов и возможная организация возврата очищенных сточных вод на технические нужды.
- организация централизованного водоотведения на территориях поселения, где оно отсутствует.

4.3. Технические обоснования основных мероприятий по реализации схем водоотведения

Таблица 53 – Технические обоснования основных мероприятий по реализации схем водоотведения

№ пп	Наименование мероприятия	Технические обоснования (разд. 20 Постан. Правит. РФ от 5.09.2013 № 782)
1.	Строительство сетей водоотведения по ул. Краснобаева д.п. Мочище	Обеспечение надежности водоотведения путем организации возможности перераспределения потоков сточных вод между технологическими зонами сооружений водоотведения
2.	Строительство сетей водоотведения по ул. Первомайская д.п. Мочище	
3.	Строительство сетей водоотведения в поселке «Летный» д.п. Мочище	

4.4. Сведения о вновь строящихся, реконструируемых и предлагаемых к выводу из эксплуатации объектах централизованной системы водоотведения

По состоянию на июль 2014 г. вновь строящиеся, реконструируемые и предлагаемые к выводу из эксплуатации объекты централизованной системы водоотведения отсутствуют.

4.5. Сведения о развитии систем диспетчеризации, телемеханизации и об автоматизированных системах управления режимами водоотведения на объектах организаций, осуществляющих водоотведение

Системы диспетчеризации, телемеханизации и автоматизированные системы управления режимами водоотведения отсутствуют, и их внедрение не предполагается.

4.6. Описание вариантов маршрутов прохождения трубопроводов (трасс) по территории поселения, городского округа, расположения намечаемых площадок под строительство сооружений водоотведения и их обоснование

На территории д.п. Мочище трасса трубопровода водоотведения располагается по ул. .
В пос. Озерный трассы трубопровода водоотведения пролегают по ул. .

4.7 Границы и характеристики охранных зон сетей и сооружений централизованной системы водоотведения

Нормативная санитарно-защитная зона для очистных сооружений составляет 150 м, для проектируемых канализационных насосных станций – 15-20 м. Прокладка новых сетей не планируется.

4.8. Границы планируемых зон размещения объектов централизованной системы водоотведения

Реконструкция КНС не предусматривает потребности в отчуждении новых территорий. Сооружение новых насосных станций не предполагается.

5. Экологические аспекты мероприятий по строительству и реконструкции объектов централизованной системы водоотведения

5.1. Сведения о мероприятиях, содержащихся в планах по снижению сбросов загрязняющих веществ, иных веществ и микроорганизмов в поверхностные водные объекты, подземные водные объекты и на водозаборные площади

Проведение технических мероприятий по расширению и реконструкции действующих очистных сооружений канализации (ОСК) обусловлено необходимостью изменения следующих основных технологических показателей:

- увеличение производительности ОСК в паводковый период;
- увеличение окислительной мощности, обеспечивающей, более глубокое снижение БПК очищенной воды, увеличение степени удаления соединений азота, увеличение эффективности изъятия соединений фосфора, удаление плавающих нефтепродуктов и др. плавающих веществ;
- для исключения сброса активного хлора в водоем заменяется система обеззараживания хлорированием на обработку УФ облучением;
- уменьшение объемов осадков путем включения в технологическую схему сооружений по анаэробному сбраживанию, уплотнению;
- уменьшение объемов осадка применением системы механического обезвоживания;
- для возможности использования осадка в качестве органического удобрения произвести его дегельминтизацию на площадке компостирования современной конструкцией с прозрачным перекрытием тепличного типа;
- для увеличения эффективности удаления биогенных элементов предусмотреть реагентную обработку известью концентрированных внутри технологических потоков (фугата и дренажей).

Для улучшения санитарных условий работы и снижения трудоёмкости на стадии механической очистки стока применить механизированные мелкопрозорные ступенчатые решётки с системой отжима задержанных отбросов.

С целью достижения на существующих сооружениях максимальной эффективности очистки, планируется:

- обследовать все промышленные и коммунальные предприятия, являющиеся источниками поступления загрязняющих веществ не удаляемых на сооружениях биологической очистки и оказывающие влияние на биологические процессы или дающие по ним превышения ПДК на сбросе с ОСК;

- разработать нормативы ДК веществ, поступающих в систему канализации со сточными водами от промышленных и коммунальных предприятий;
- разработать мероприятия по достижению нормативных ДК веществ по промышленным предприятиям являющимися этими источниками;
- реализовать мероприятия инженерной подготовки территории для минимизации условий попадания дождевых и талых вод в сеть канализации в городе.

В отношении зон с децентрализованным водоотведением, где удаление стоков осуществляется вывозом, мероприятием по снижению сбросов загрязняющих веществ, иных веществ и микроорганизмов в поверхностные водные объекты, подземные водные объекты и на водозаборные площади является строительство сливной станции на ОСК для приема стоков с ассенизационных машин.

5.2. Сведения о применении методов, безопасных для окружающей среды, при утилизации осадков сточных вод

Существующий метод переработки сточных вод приводит к образованию значительного количества твердых отходов. Некоторая их часть накапливается уже на первичной стадии осажде-ния, а остальные обусловлены приростом биомассы за счет биологического окисления углеродсо-держащих компонентов в сточных водах. Твердые отходы изначально существуют в виде различ-ных суспензий с содержанием твердых компонентов от 1 до 10%.

Для уменьшения и исключения отрицательного воздействия на окружающую среду преду-сматривается уменьшение объема твердых бытовых отходов с решеток и осадков сточных вод пу-тем устройства площадки компостирования с прозрачным перекрытием тепличного типа на месте старых иловых карт. Компостирование позволит использовать весь объем образующегося осадка для приготовления компоста (продукта) и использовать его применения в зеленом хозяйстве, для окультуривания истощенных почв в качестве органического удобрения, рекультивации свалок твердых бытовых отходов и т.д.

6. Оценка потребности в капитальных вложениях в строительство, реконструкцию и мо-дернизацию объектов централизованной системы водоотведения

7. Целевые показатели развития централизованной системы водоотведения

В соответствии с постановлением Правительства РФ от 05.09.2013 №782 «О схемах водоснабжения и водоотведения» (вместе с «Правилами разработки и утверждения схем водоснабжения и водоотведения», «Требованиями к содержанию схем водоснабжения и водоотведения») к целевым показателям развития централизованных систем водоотведения относятся:

- показатели надежности и бесперебойности водоснабжения;
- показатели качества обслуживания абонентов;
- показатели качества очистки сточных вод;
- показатели эффективности использования ресурсов при транспортировке сточных вод;
- соотношение цены реализации мероприятий инвестиционной программы и их эффективности - улучшение качества воды;
- иные показатели, установленные федеральным органом исполнительной власти, осуществляющим функции по выработке государственной политики и нормативно-правовому регулированию в сфере жилищно-коммунального хозяйства.

7.1 Показатели надежности и бесперебойности водоотведения

Таблица 55 – Показатели надежности и бесперебойности водоотведения

№ п/п	Наименование целевых индикативных показателей	Единица измерения	Значение целевых показателей по годам											
			2014	2015	2016	2017	2018	2019	2020	2021	2022	2023	2024	2025
1.	Доля уличной канализационной сети, нуждающейся в замене	%	33	31	29	27	25	23	21	21	21	21	21	21
2.	Число аварий в системах водоотведения и очистки сточных вод	количество аварий в год на 1000 км сетей	488	480	470	460	446	432	419	419	419	419	419	419

7.2 Показатели качества обслуживания абонентов

Таблица 56 – Показатели качества обслуживания абонентов

№ п/п	Наименование целевых индикативных показателей	Единица измерения	Значение целевых показателей по годам												
			2014	2015	2016	2017	2018	2019	2020	2021	2022	2023	2024	2025	
1.	Обеспеченность населения централизованными услугами водоотведения	%	75	77	80	83	86	89	92	92	92	92	92	92	
2.	Увеличение количества введенных в эксплуатацию очистных сооружений канализации	количество очистных сооружений канализации	2	2	2	2	2	2	2	2	2	2	2	2	

7.3 Показатели качества очистки сточных вод

Мероприятия областной целевой программы «Чистая вода» на территории Новосибирской области на 2010-2020 годы по снижению загрязнения водных объектов, используемых для целей питьевого водоснабжения основаны на том, что основными источниками загрязнения водных объектов являются: сбросы недостаточно очищенных и неочищенных сточных вод (хозяйственно-бытовых и промышленных), поступление органических веществ, пестицидов и агрохимикатов при работе сельскохозяйственных предприятий, поступление загрязняющих веществ с водосборной площади (для подземных водных источников - из зоны питания), атмосферные осадки, загрязненные вследствие выбросов промышленных предприятий, а также вторичное загрязнение, связанное с заиливанием прудов и водохранилищ и развитием негативных внутри водоёмных процессов («цветение» воды).

Обеззараживание сточных вод на очистных сооружениях производится в основном хлорсодержащими реагентами.

Для снижения загрязнения водных объектов недостаточно очищенными и неочищенными хозяйственно-бытовыми сточными водами Программой предусматривается целый ряд мероприятий по повышению эффективности работы существующих очистных сооружений и строительству новых, в том числе:

- выборочное обследование и аудит состояния очистных сооружений;
- разработка проектно-сметной документации по повышению эффективности работы действующих очистных сооружений;
- ремонтно-строительные работы по замене оборудования насосных станций;
- капитальный ремонт канализационных сетей, коллекторов, дюкеров;
- реконструкция очистных сооружений канализации;
- строительство новых очистных сооружений.

Мероприятия по сокращению сбросов промышленных предприятий, предприятий сельского хозяйства Новосибирской области, применяющих пестициды и агрохимикаты, стоков животно-

водческих комплексов и птицефабрик осуществляются собственниками предприятий за счет собственных средств в соответствии с действующим природоохранным законодательством.

Мероприятия по сокращению поступления загрязняющих веществ с водосборной площади водных объектов предусматривают:

- мероприятия по борьбе с засорением водосборов (для подземных водных объектов - зон питания), берегов и акваторий водных объектов;

Реализация программы «Чистая вода» позволит увеличить долю сточных вод, очищенных до нормативных значений, в общем объеме сточных вод, пропущенных через очистные сооружения, с 3 процентов в 2010 году до 16 процентов к 2020 году.

Таблица 57– Показатели качества питьевой воды

№ п/п	Наименование целевых индикативных показателей	Единица измерения	Значение целевых показателей по годам											
			2014	2015	2016	2017	2018	2019	2020	2021	2022	2023	2024	2025
1.	Доля сточных вод, очищенных до нормативных значений, в общем объеме сточных вод, пропущенных через очистные сооружения	%	6	7	8	10	12	14	16	16	16	16	16	16

7.4 Показатели эффективности использования ресурсов при транспортировке сточных вод

Таблица 58 – Показатели качества питьевой воды

№ п/п	Наименование целевых индикативных показателей	Единица измерения	Значение целевых показателей по годам											
			2014	2015	2016	2017	2018	2019	2020	2021	2022	2023	2024	2025
1.	Доля капитальных вложений в системы водоотведения и очистки сточных вод в общем объеме выручки организаций сектора водоотведения и очистки сточных вод	%	12	16	18	21	21	21	21	21	21	21	21	21
2.	Доля заемных средств в общем объеме капитальных вложений в системы водоотведения и очистки сточных вод	%	12	15	18	21	21	21	21	21	21	21	21	21

К показателям, определяющим энергоэффективность использования ресурсов при транспортировке сточных вод, относятся показатели, приведенные в [таблице 59](#).

Таблица 59 – Целевые показатели развития централизованной системы водоотведения

№	Показатель	Единица измерения	Целевые показатели												
			2014	2015	2016	2017	2018	2019	2020	2021	2022	2023	2024	2025	
1.	Удельный расход электрической энергии при транспортировке сточных вод	кВт·час/м ³	0,52	0,51	0,51	0,50	0,50	0,50	0,49	0,46	0,46	0,46	0,45	0,45	

7.5 Соотношение цены реализации мероприятий инвестиционной программы и их эффективности - улучшение качества очистки сточных вод

Показатель соотношения цены реализации мероприятия и их эффективности приведенный в [таблице 60](#) рассчитан при условии обеспечения рентабельности мероприятий инвестиционной программы со средним сроком окупаемости 10 лет.

Таблица 60 – Соотношение цены реализации мероприятия и их эффективности

№ пп	Показатель	Год												
		2014	2015	2016	2017	2018	2019	2020	2021	2022	2023	2024	Всего	
1.	Цена реализации мероприятия, тыс.р	5000	5000	5000	0	0	0	0	0	0	0	0	15000	
2.	Текущая эффективность 2014 г, тыс.р	556	556	556	556	556	556	556	556	556	556	556	6111	
3.	Текущая эффективность 2015 г, тыс.р		556	556	556	556	556	556	556	556	556	556	5556	
4.	Текущая эффективность 2016 г, тыс.р			556	556	556	556	556	556	556	556	556	5000	
5.	Текущая эффективность 2017 г, тыс.р				0	0	0	0	0	0	0	0	0	
6.	Текущая эффективность 2018 г, тыс.р					0	0	0	0	0	0	0	0	
7.	Текущая эффективность 2019 г, тыс.р						0	0	0	0	0	0	0	
8.	Текущая эффективность 2020 г, тыс.р							0	0	0	0	0	0	
9.	Текущая эффективность 2021 г, тыс.р								0	0	0	0	0	
10.	Текущая эффективность 2022 г, тыс.р									0	0	0	0	
11.	Текущая эффективность 2023 г, тыс.р										0	0	0	
12.	Текущая эффективность 2024 г, тыс.р											0	0	
13.	Эффективность мероприятия, тыс.р	556	1111	1667	1667	1667	1667	1667	1667	1667	1667	1667	16667	
14.	Соотношение цены реализации мероприятия и их эффективности												1,11	

7.6 Иные показатели, установленные федеральным органом исполнительной власти, осуществляющим функции по выработке государственной политики и нормативно-правовому регулированию в сфере жилищно-коммунального хозяйства

Иные показатели, установленные федеральным органом исполнительной власти, осуществляющим функции по выработке государственной политики и нормативно-правовому регулированию в сфере жилищно-коммунального хозяйства, отсутствуют.

8. Перечень выявленных бесхозных объектов централизованной системы водоотведения (в случае их выявления) и перечень организаций, уполномоченных на их эксплуатацию

Бесхозные объекты централизованной системы водоотведения на территории Мочищенского сельсовета отсутствуют.

Приложение 1. Схема водоснабжения и водоотведения

Изм. № подл. Подп. и дата. Взам. инв. № Инв. № докл. Подп. и дата. Справ. №. Перв. примен.

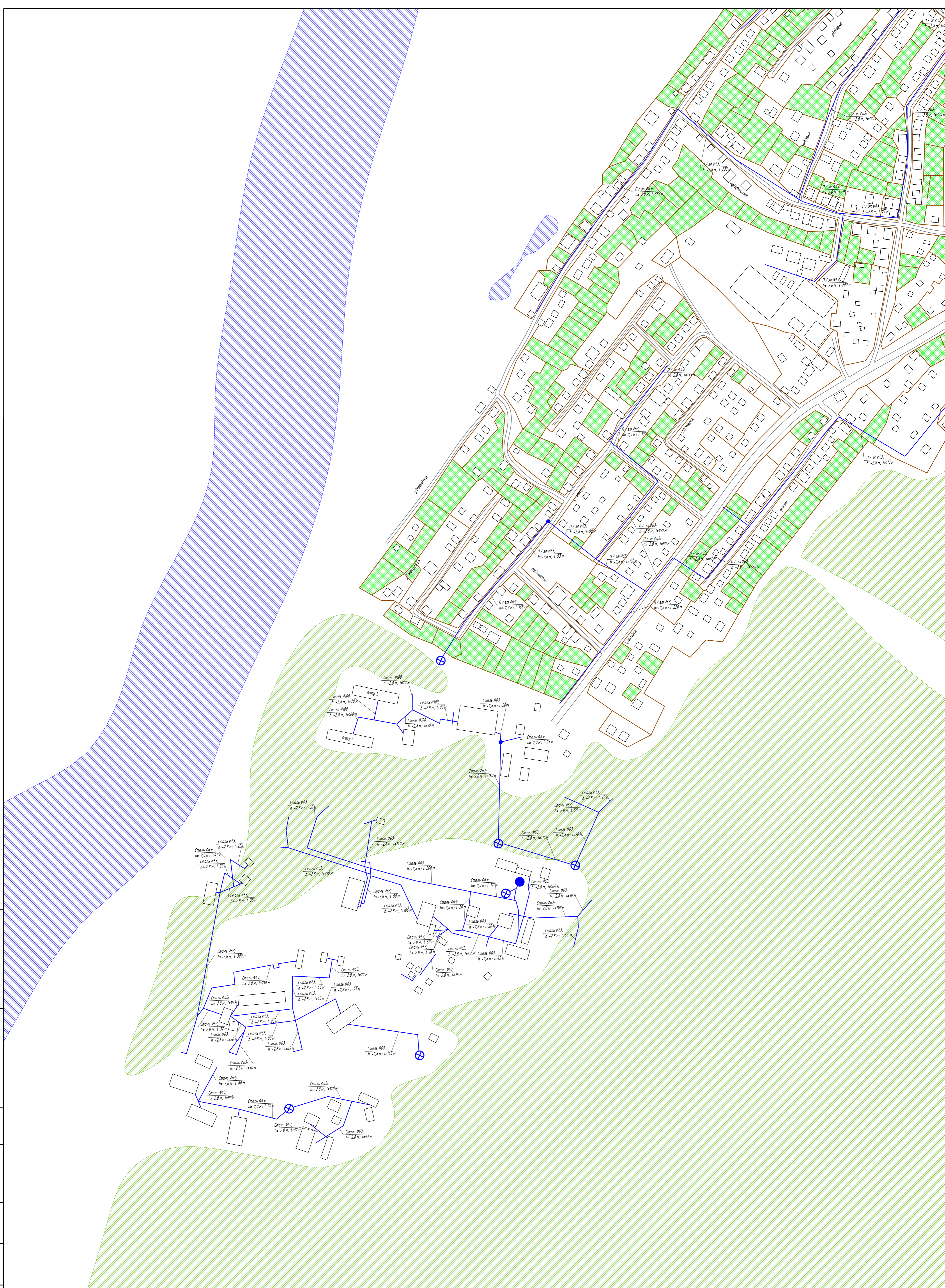

Условные обозначения
 водопроводный колодец
 линия водопровода
 скважина
 жилой дом
 водонапорная башня

Схема расположения листов

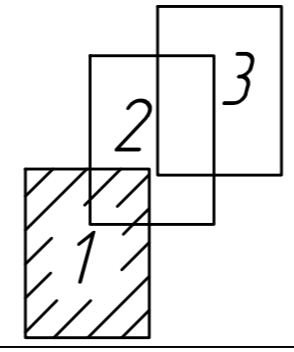

Изм./Лист	№ докум.	Подп.	Дата	Схема водоснабжения д.п. Мочище			Лит.	Масса	Масштаб
Разраб.	Свиридов Я.В.								
Пров.	Клименко А.В.								
Т.контр.									
Н.контр.									
Утв.									
				Лист 1	Листов 3				

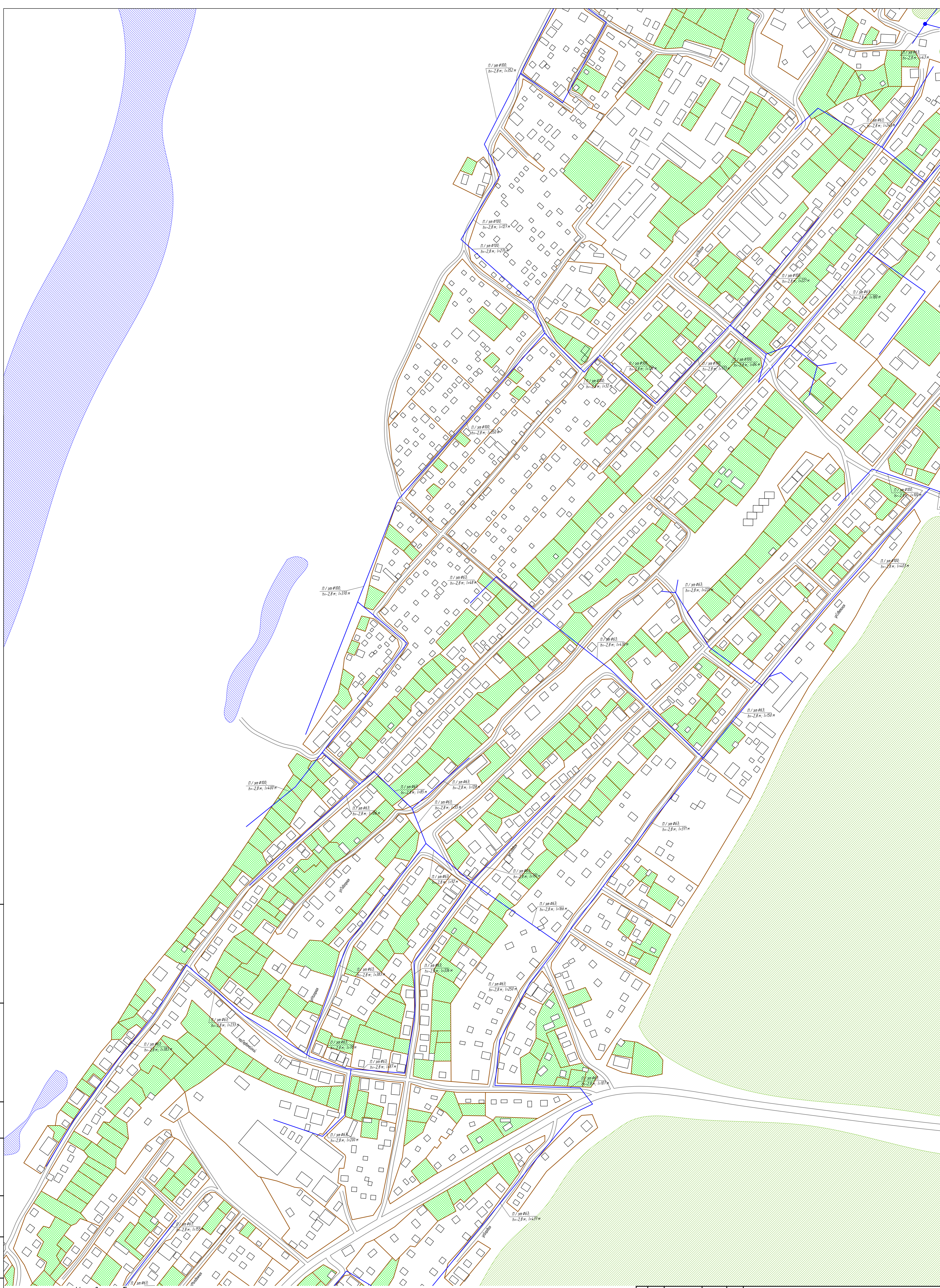

Изм. № подл.	Подп. и дата	Взам. инв. №	Инд. № дроб.	Подп. и дата	Справ. №	Перв. примен.

- Условные обозначения**
- водопроводный колодец
 - линия водопровода
 - скважина
 - жилой дом
 - водонапорная башня

Схема расположения листов

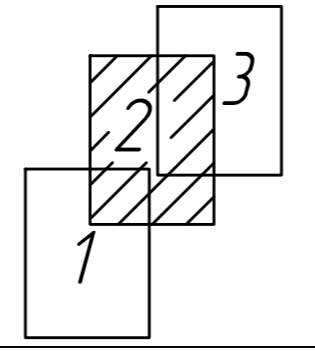

Изм/лист	№ докум.	Подп.	Дата	Схема водоснабжения д.п. Мочище	Лит.	Масса	Масштаб
Разраб.	Свиридов Я.Ю.						
Пров.	Клименко А.В.						
Т.контр.					Лист 2	Листов 3	
Н.контр.	Утв.						

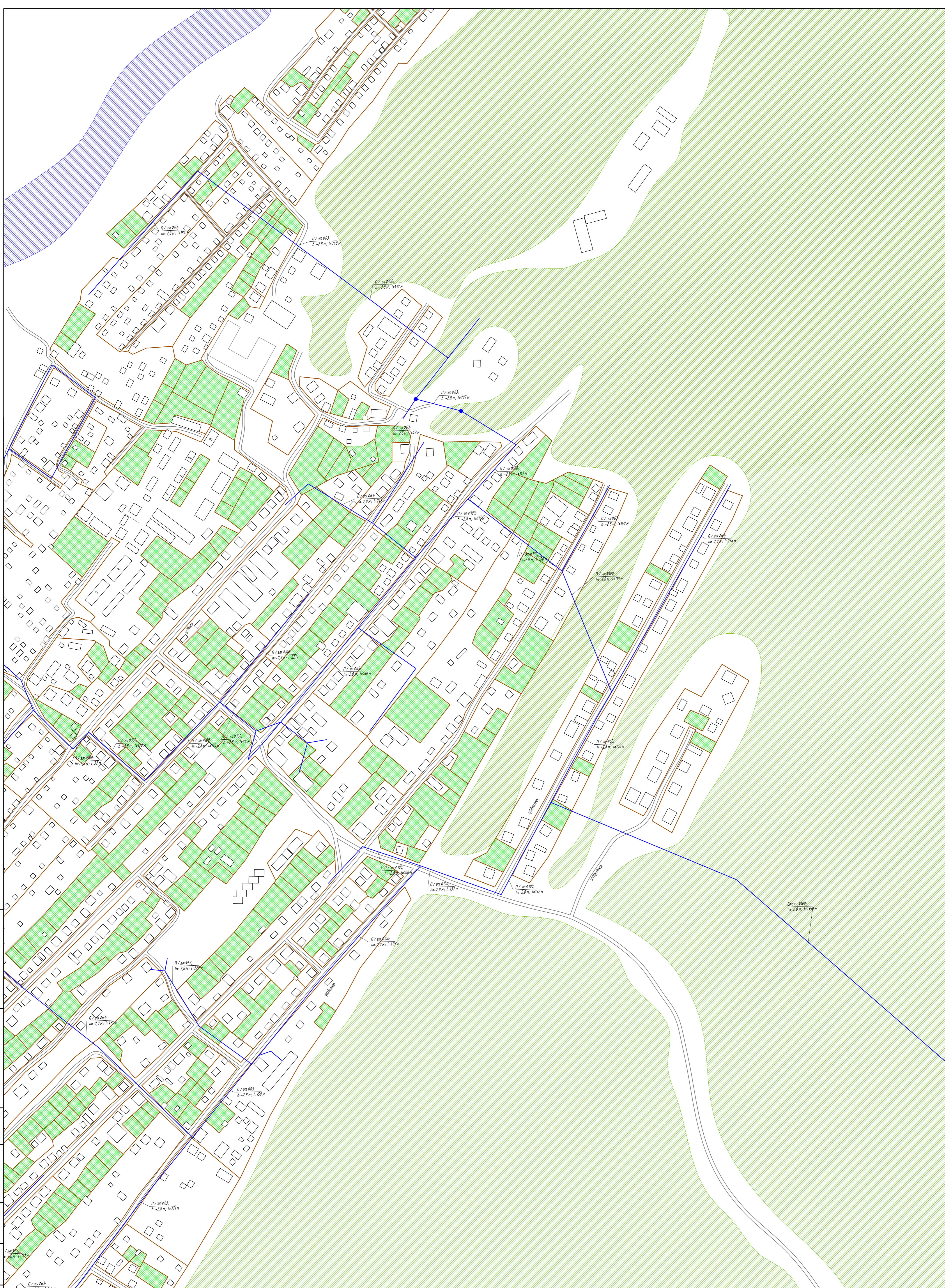

Инд. № подл. Подп. и дата. Взам. инв. № Инв. № дубл. Подп. и дата. Справ. №. Перв. примен.

- Условные обозначения**
- водопроводный колодец
 - линия водопровода
 - ⊕ скважина
 - жилой дом
 - водонапорная башня

Схема расположения листов

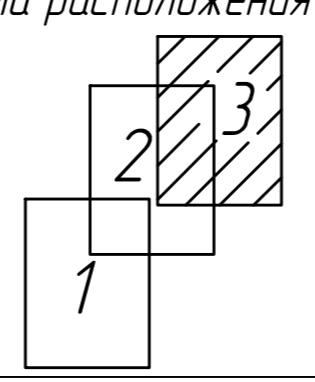

Изм/Лист	№ док-м.	Подп.	Дата	Схема водоснабжения д.п. Мочище			Лит.	Масса	Масштаб
Разраб.	Свиридов Я.Ю.								
Пров.	Клименко А.В.								
Т.контр.									
Н.контр.									
Утв.									
				Лист 3	Листов 3				

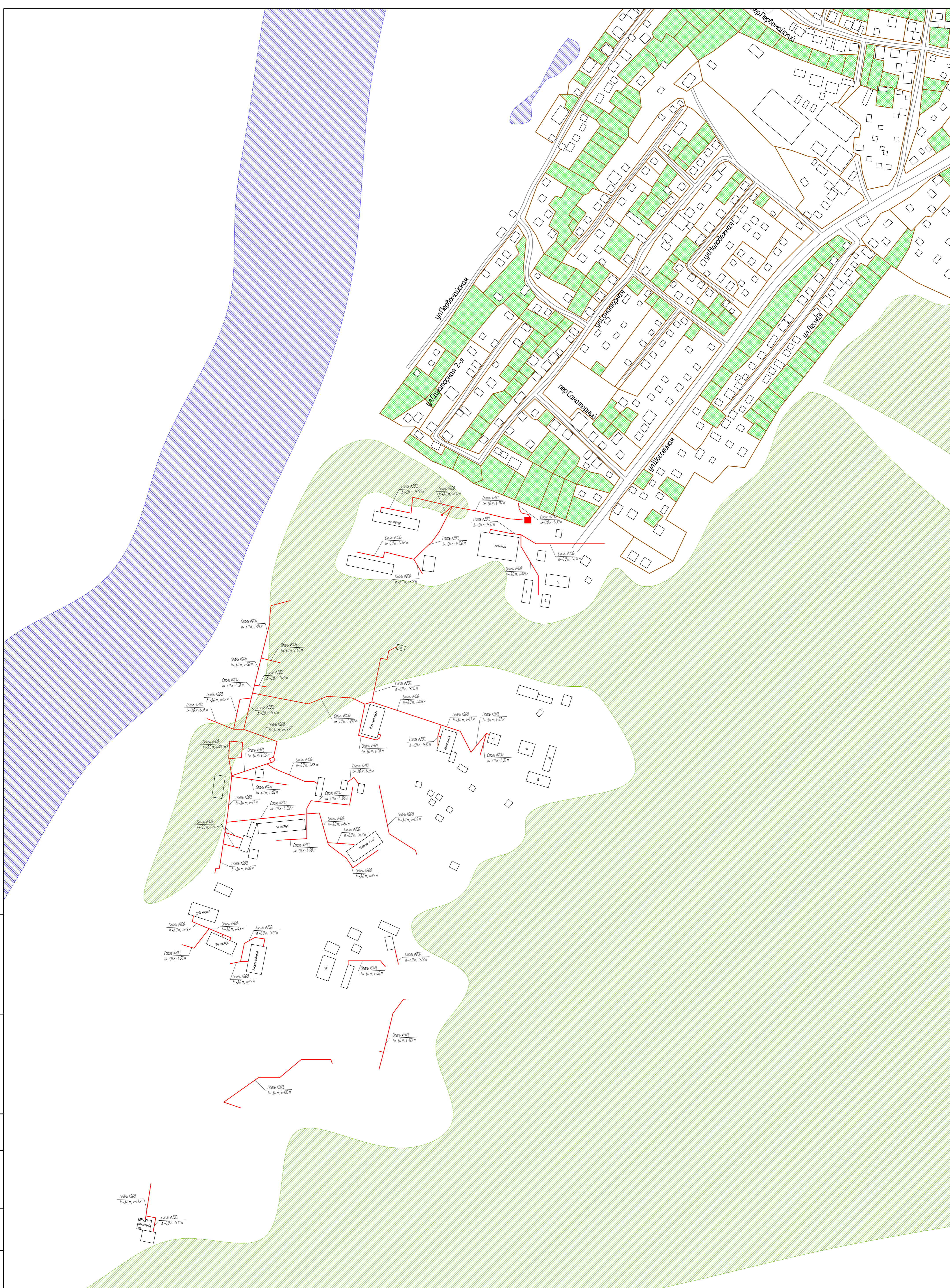

Условные обозначения
 — линия канализации
 ■ очистное сооружение
 □ жилой дом

Схема расположения листов

2

1

Инд. № подл.	Подп. и дата	Взам. инв. №	Инд. № докл.	Подп. и дата
Справ. №	Перв. примен.			

Изм/лист	№ докум.	Подп.	Дата	Схема водоотведения д.п. Мочище	Лит.	Масса	Масштаб
Разраб.	Свиридов Я.Ю.						
Пров.	Клименко А.В.						
Н.контр.					Лист 1	Листов 2	
Утв.							

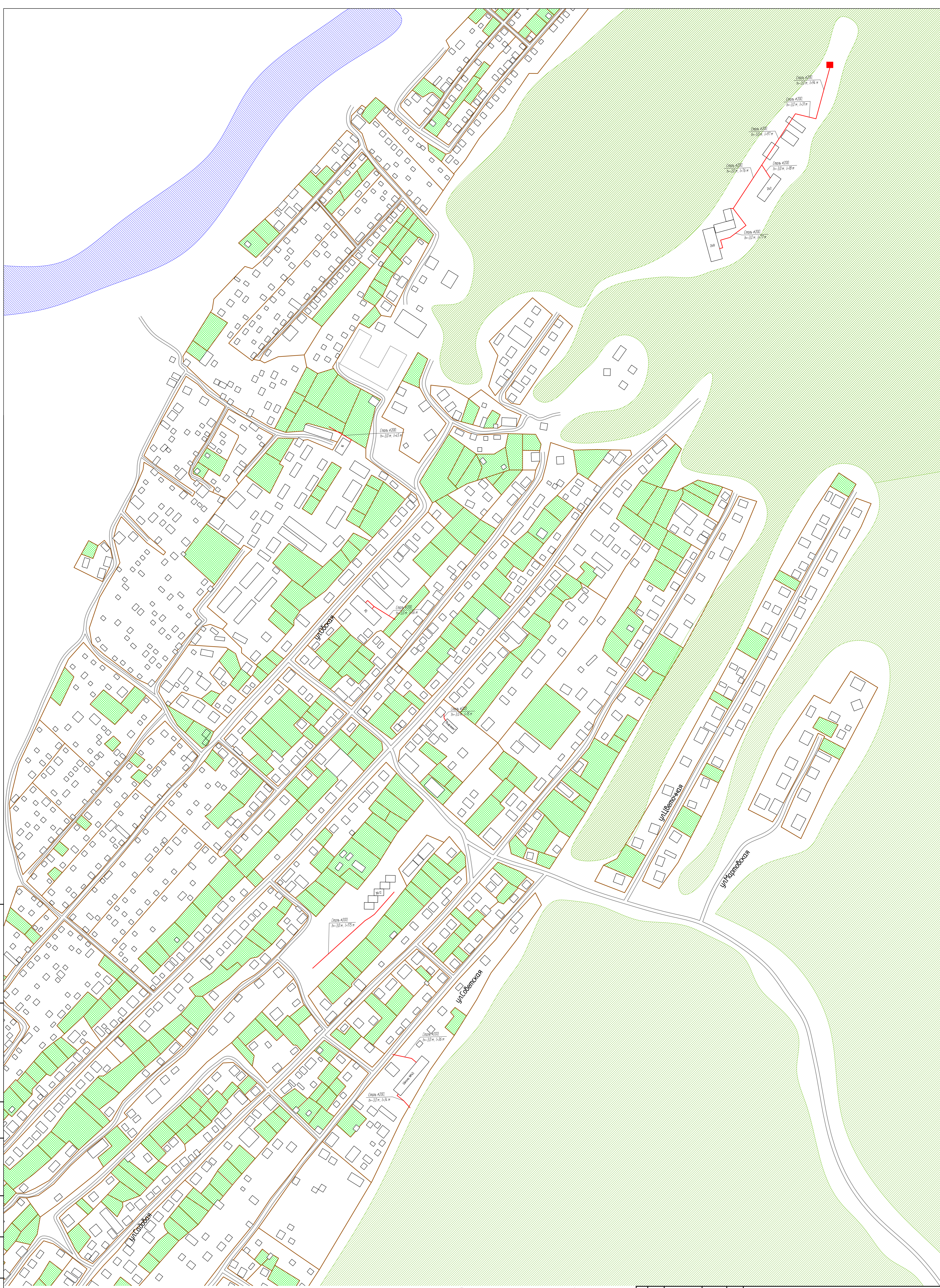

Изм. № подл. Подп. и дата. Взам. инв. № Инв. № дроб. Подп. и дата. Справ. №. Перв. примен.

Условные обозначения
 — линия канализации
 ■ очистное сооружение
 □ жилой дом

Схема расположения листов

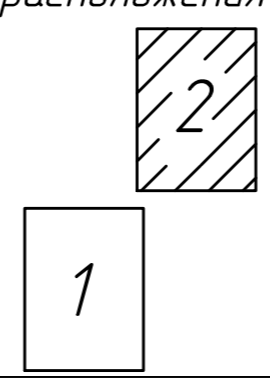

Изм./лист	№ докум.	Подп.	Дата	Схема водоотведения д.п. Мочище	Лит.	Масса	Масштаб
Разраб.	Свиридов Я.Ю.						
Пров.	Клименко А.В.				Лист 2	Листов 2	
Н.контр.							
Утв.							

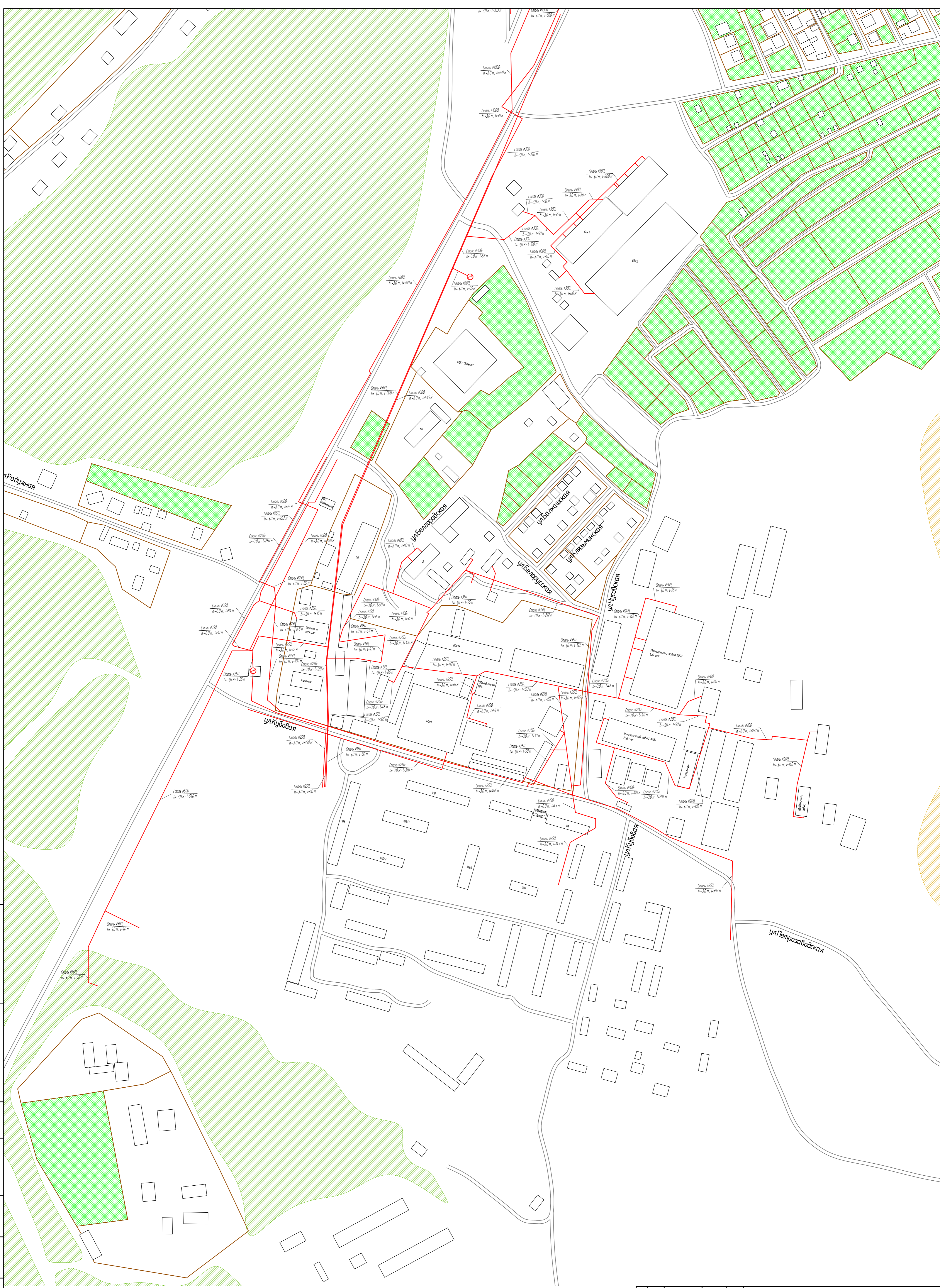

Имя, № подл. Подп. и дата Взам. инв. № Инв. № дроб. Подп. и дата Справ. № Перв. примен.

- Условные обозначения**
- линия канализации
 - жилой дом
 - канализационная насосная станция
 - проектируемая канализационная насосная станция

Схема расположения листов

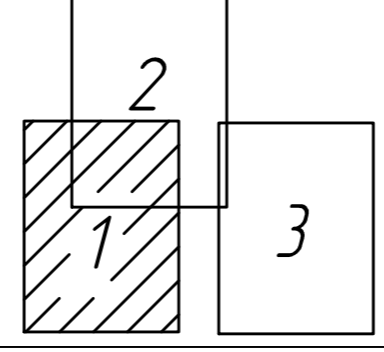

Изм/лист	№ докум.	Подп.	Дата	Схема водоотведения пос. Озерный	Лит.	Масса	Масштаб
Разраб.	Свиридов Я.В.						
Пров.	Клименко А.В.						
Т.контр.					Лист 1	Листов 3	
Н.контр.							
Утв.							

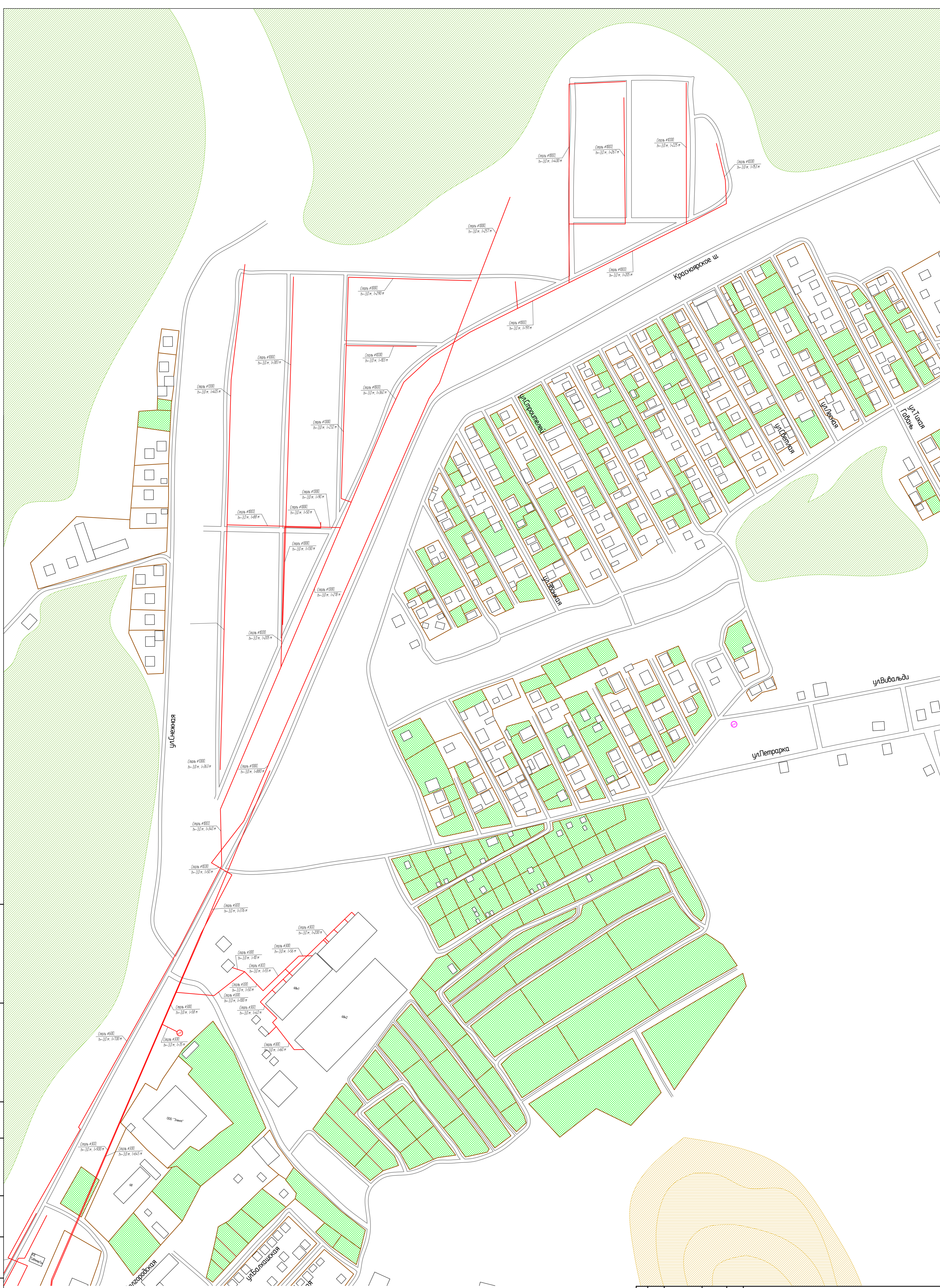

- Условные обозначения**
- линия канализации
 - жилой дом
 - канализационная насосная станция
 - ⊙ проектируемая канализационная насосная станция

Схема расположения листов

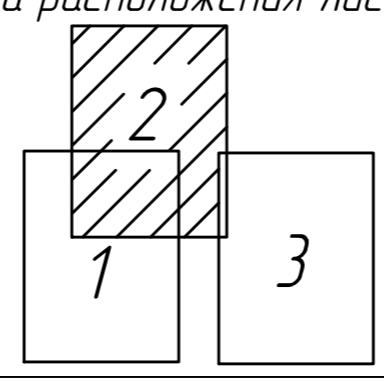

Изм./Лист	№ докум.	Подп.	Дата	Схема водоотведения пос. Озерный	Лит.	Масса	Масштаб
Разраб.	Свиридов Я.Ю.						
Пров.	Клименко А.В.						
Н.контр.					Лист 2	Листов 3	
Утв.							

Имя, № подл. Подп. и дата Взам. инв. № Инв. № дубл. Подп. и дата Справ. № Перв. примен.

Изм. № подл. Подп. и дата. Взам. инв. №. Инв. № докл. Подп. и дата. Справ. №. Перв. примен.

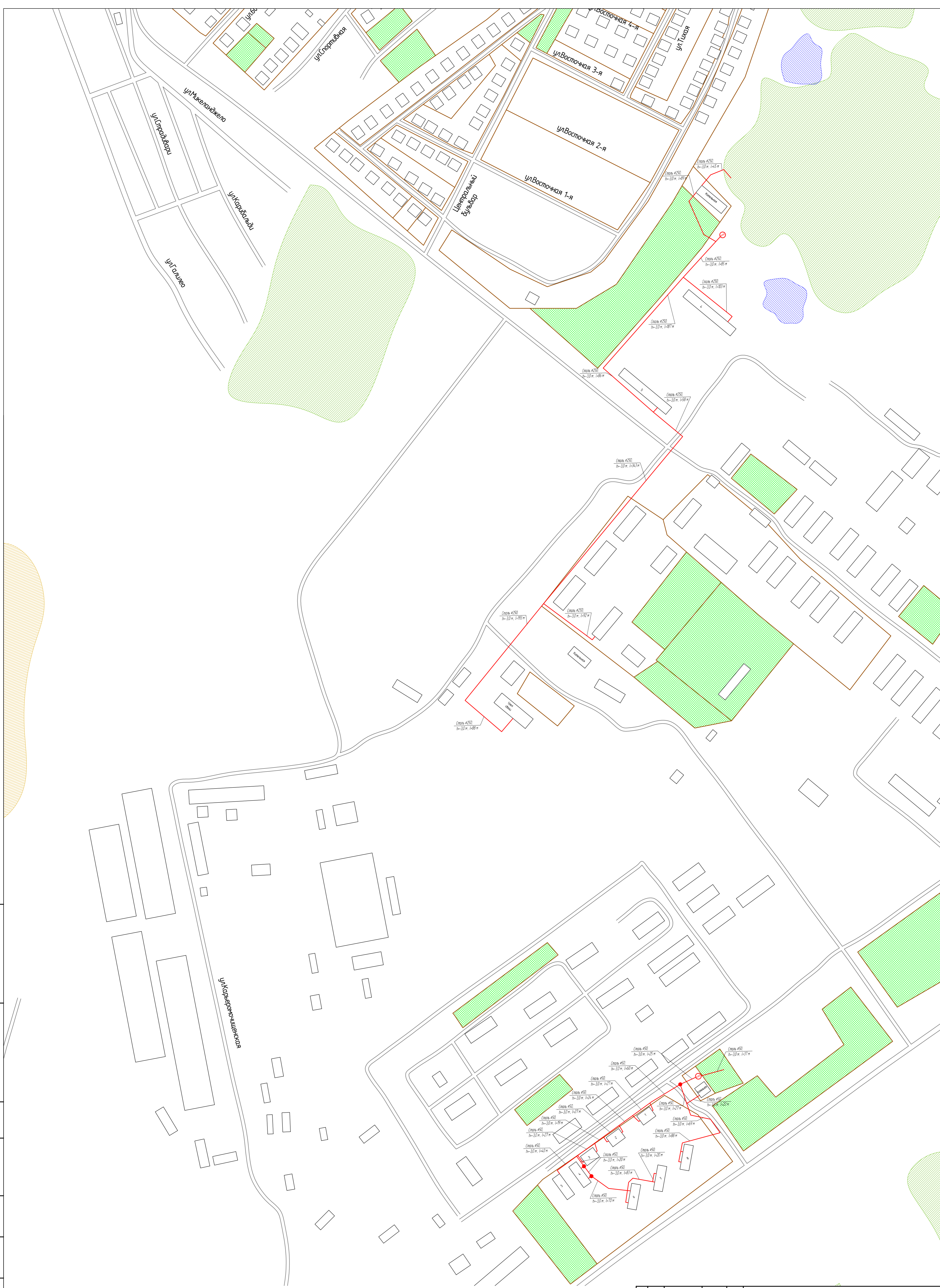

- Условные обозначения**
- линия канализации
 - жилой дом
 - канализационная насосная станция
 - проектируемая канализационная насосная станция

Схема расположения листов

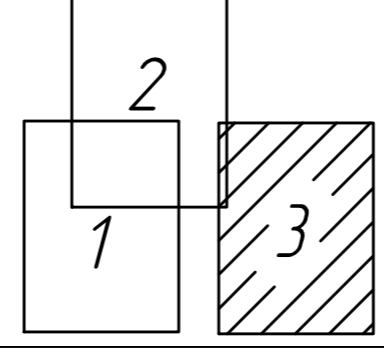

Изм./лист	№ докум.	Подп.	Дата	Схема водоотведения пос. Озерный		
Разраб.	Свиридов Я.Ю.			Лит.	Масса	Масштаб
Пров.	Клименко А.В.			Лист 3	Листов 3	
Н.контр.						
Утв.						

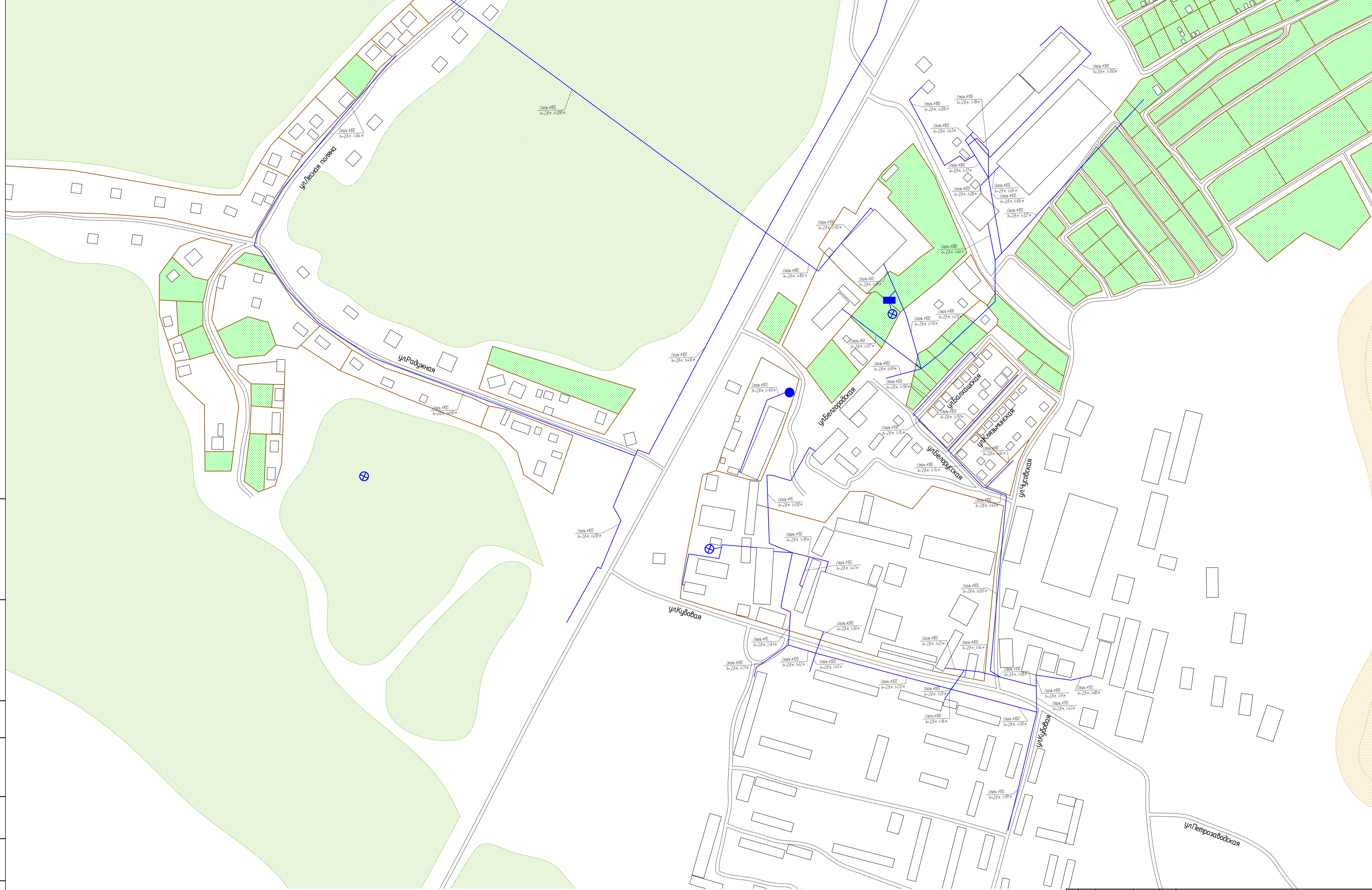

- Условные обозначения**
- водопроводный колодец
 - перспективная линия водопровода
 - линия водопровода
 - ⊗ скважина
 - ⊕ жилой дом
 - водонапорная башня
 - насосная станция

Схема расположения листов

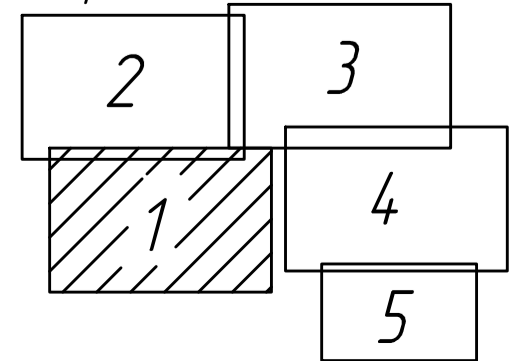

Изм.	Лист	№ докум.	Подп.	Дата	Схема водоснабжения пос. Озерный			Лит.	Масса	Масштаб
Разраб.		Свиридов Я.В.						Лист 1	Листов 5	
Пров.		Клименко А.В.								
Н.контр.										
Утв.										

Изм. №, Подп. и дата, Подп. и дата, Взам. инв. №, Инв. № дробл., Подп. и дата, Стр. №, Справ. №, Перв. примен.

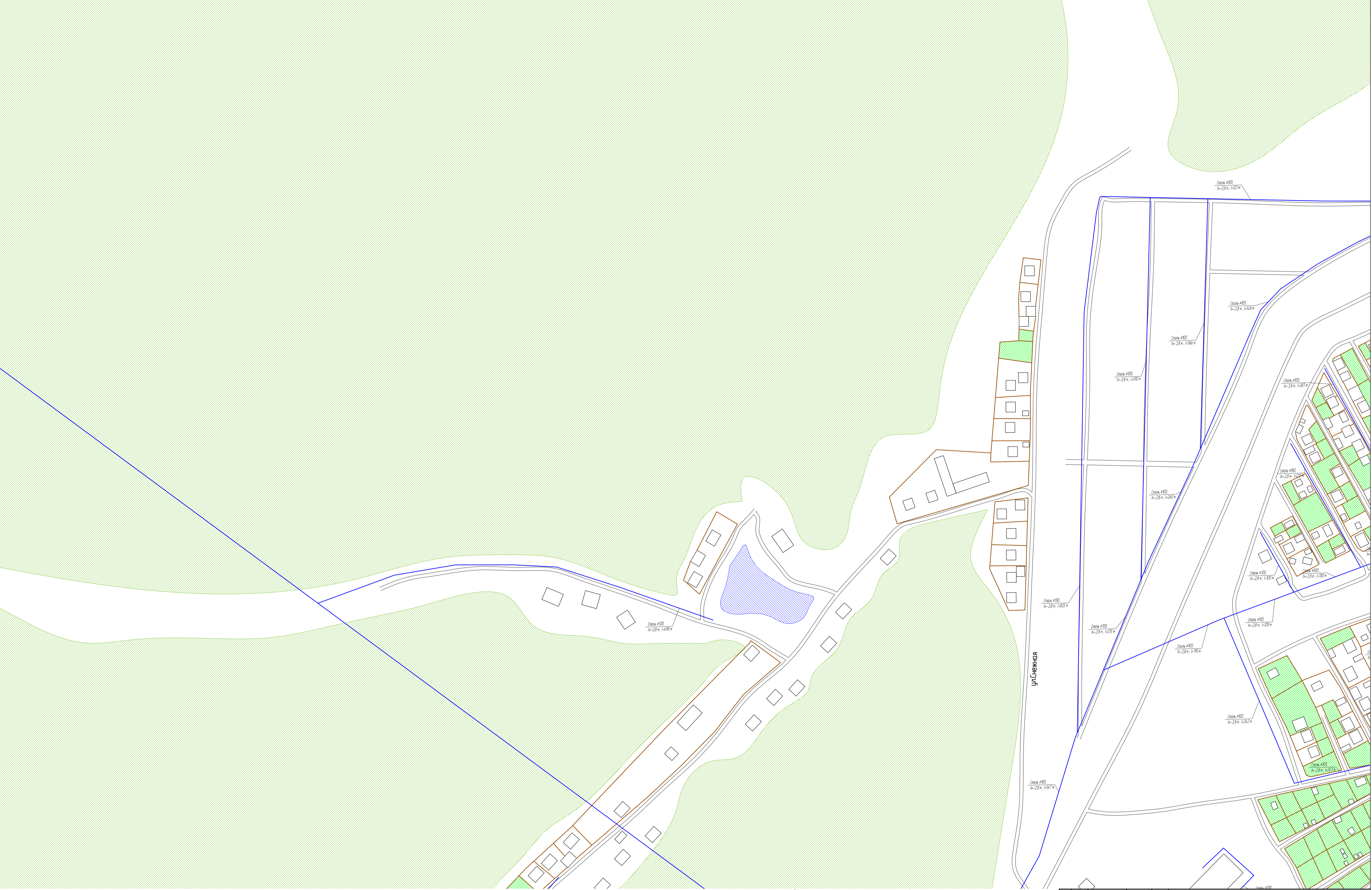

- Условные обозначения**
- водопроводный колодец
 - перспективная линия водопровода
 - линия водопровода
 - ⊗ скважина
 - жилой дом
 - водонапорная башня
 - насосная станция

Схема расположения листов

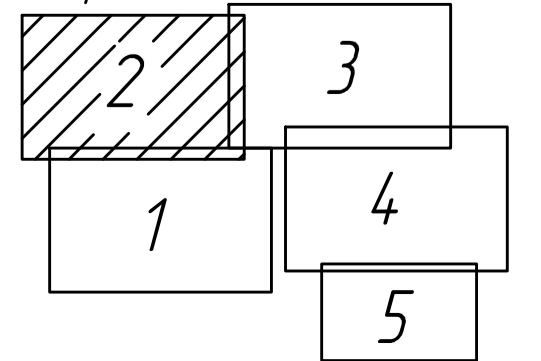

Изм.	Лист	№ докум.	Подп.	Дата	Схема водоснабжения пос. Озерный	Лит.	Масса	Масштаб
Разраб.	С.Вириндей Я.И.					Лист 2	Листов 5	
Пров.	Клименко А.В.							
Т.контр.								
Н.контр.	Утв.							

ул. Курьерско-Ольшанская

Сталь #110,
h=2,8 м, l=365 м

Сталь #110,
h=2,8 м, l=370 м

Сталь #110,
h=2,8 м, l=55 м

Сталь #110,
h=2,8 м, l=60 м

Сталь #110,
h=2,8 м, l=19 м

Сталь #110,
h=2,8 м, l=59 м

Сталь #110,
h=2,8 м, l=54 м

Сталь #110,
h=2,8 м, l=29 м

Сталь #110,
h=2,8 м, l=36 м

Сталь #110,
h=2,8 м, l=34 м

Сталь #110,
h=2,8 м, l=30 м

Сталь #110,
h=2,8 м, l=37 м

Сталь #110,
h=2,8 м, l=392 м

Сталь #110,
h=2,8 м, l=245 м

Сталь #110,
h=2,8 м, l=311 м

Сталь #110,
h=2,8 м, l=60 м

Условные обозначения

- водопроводный колодец
- перспективная линия водопровода
- линия водопровода
- скважина
- жилой дом
- водонапорная башня
- насосная станция

Схема расположения листов

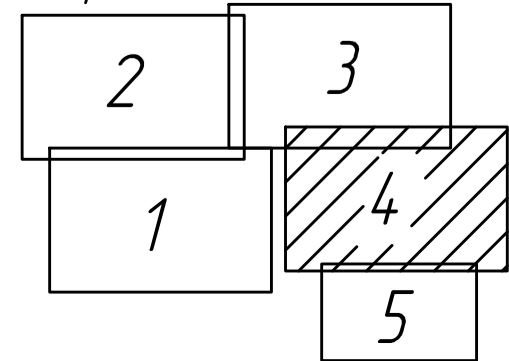

Изм.	Лист	№ докум.	Подп.	Дата	Схема водоснабжения пос. Озерный			Лит.	Масса	Масштаб
					Схема водоснабжения пос. Озерный					
Разраб.		Свиридов Я.Ю.						Лист 4	Листов 5	
Пров.		Клименко А.В.								
Т.контр.										
Н.контр.										
Утв.										

Инв. № подл. Подп. и дата. Взам. инв. № Инв. № дцкл. Подп. и дата. Справ. №. Перв. примен.



- Условные обозначения**
- водопроводный колодец
 - линия водопровода
 - перспективная линия водопровода
 - скважина
 - жилой дом
 - водонапорная башня
 - насосная станция

Схема расположения листов

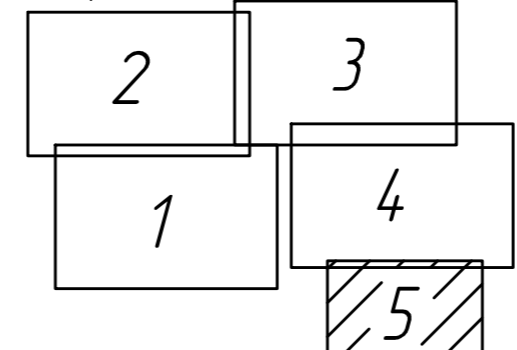

Изм./Лист	№ докум.	Подп.	Дата	Схема водоснабжения пос. Озерный			Лит.	Масса	Масштаб
Разраб.	Свиридов Я.Ю.								
Пров.	Клименко А.В.						Лист 5	Листов 1	
Т.контр.									
Н.контр.									
Утв.									